

 **ALARKO**



FLAIR SALON TİPİ SPLIT KLİMA
FLRBLC4802FSP / FLRBLC4802FC8
KULLANIM VE MONTAJ KILAVUZU

FLRBLC4802FSP / FLRBLC4802FC8

İçindekiler

Çalışma Uyarıları

Soğutucu Akışkan	1
Önlemler	2
Parça Adı	8

Çalışma Kılavuzu

Düğmenin Adı ve İşlevi	9
Klimanın görüntü ekranındaki simgelerin tanıtımı	9
Düğme tanıtımı	10
Uzaktan kumanda üzerindeki düğmeler	12
Görüntü ekranındaki simgelerin tanıtımı	12
Uzaktan kumanda üzerindeki düğmelerin tanıtımı	13
Kombinasyon düğmeleri için işlev tanıtımı	17
Uzaktan kumanda pillerinin değiştirilmesi	18

Bakım

Temizlik ve bakım	19
-------------------------	----

Arıza

Arıza	21
Yanıcı soğutucu akışkanın emniyetli çalışması	25

Kurulum Uyarısı

Kurulum boyut şeması	27
Ünitenin kurulumu ve yerinin değiştirilmesi için güvenlik tedbirleri	28
Kurulum araçları	29
Kurulum yerinin seçimi	29
Elektrik bağlantısı ile ilgili gereksinimler	30

Kurulum

İç ünitenin kurulumu	31
Dış ünitenin kurulumu	35
Vakumlu pompalama	38
Sızıntı tespiti	38
Kurulum sonrası kontrol	39
Test çalıştırması	39

Takma

Düşme önleyici zinciri takma talimatları	40
Bağlantı borusu konfigürasyonu	41
Boru genişletme yöntemi	43
Uzman Kılavuzu	44

Bu cihaz, kişilerin güvenliğinden sorumlu bir kişi tarafından cihazın kullanılmasıyla ilgili denetim veya talimat verilmedikçe, fiziksel, duyuşsal veya zihinsel yetenekleri azalmış kişiler ya da deneyim ve bilgi sahibi olmayan kişiler tarafından (çocuklar da dâhil) kullanılmak üzere tasarlanmamıştır.

Çocukların cihazla oynamasına izin verilmemelidir.

1) Radyo ekipmanının çalıştığı frekans bantları: 2400 MHz-2483,5 MHz

2) Radyo ekipmanının çalıştığı frekans bantlarında iletilen maksimum radyo frekans gücü:20 dBm



Bu işaret, bu ürünün AB genelinde diğer evsel atıklarla birlikte atılmaması gerektiğini belirtir. Atıkların kontrolsüz olarak atılmasından kaynaklı çevre ve insan sağlığı için olası zararları önlemek için, materyal kaynaklarının sürdürülebilir şekilde tekrar kullanılmasını teşvik etmek için sorumlu bir şekilde geri dönüştürün. Kullanmış olduğunuz cihazınızı geri dönüşüm amaçlı iade etmek istediğinizde, lütfen geri dönüşüm ve toplama sistemlerini kullanın veya ürünün alındığı bayi ile iletişime geçin. Bu ürünü çevre açısından güvenli bir şekilde geri dönüştürmek üzere alabilirler.

R32: 675

Sembol Açıklaması



TEHLİKE

Eğer kaçınılmazsa ölüm veya ciddi yaralanmayla sonuçlanacak tehlikeli durumu gösterir.



UYARI

Eğer kaçınılmazsa ölüm veya ciddi yaralanmalarla sonuçlanabilecek tehlikeli durumu gösterir.



DİKKAT

Eğer kaçınılmazsa orta veya hafif yaralanmalarla sonuçlanabilecek tehlikeli bir durumu gösterir.

UYARI

Mal hasar riskini belirtmek için kullanılan önemli ancak tehlikeyle ilgili olmayan bilgileri gösterir.



UYARI VEYA DİKKAT bildirim ifadesi karar verilecek bir tehlikeyi gösterir.

İstisna Maddeleri

Üretici, aşağıdaki nedenlerden dolayı fiziksel yaralanma veya mal kaybına neden olduğunda hiçbir sorumluluk üstlenmeyecektir.

1. Ürünün yanlış veya hatalı kullanımı nedeniyle ürüne hasar verilmesi;
2. Üreticinin kullanma kılavuzuna uymadan ürünün değiştirilmesi, bakımının yapılması veya diğer ekipmanlarla kullanılması;
3. Doğrulamadan sonra, ürün kusurunun doğrudan korozif gazdan kaynaklanması;
4. Doğrulamadan sonra, kusurların ürünün taşınması sırasında yanlış işlemden kaynaklanması;
5. Kullanım kılavuzuna veya ilgili yönetmeliklere uymadan ünitenin çalıştırılması, onarılması, bakımının yapılması;
6. Doğrulamadan sonra, sorun veya anlaşmazlığın diğer üreticiler tarafından üretilen parçaların ve bileşenlerin kalite özelliği veya performansından kaynaklanması;
7. Hasarın, doğal afet, kötü kullanım ortamı veya mücbir sebeplerden kaynaklanması.

Klimanın kurulması, taşınması veya bakımının yapılması gerekiyorsa lütfen önce bunu yapmak için bayi veya yerel servis merkezi ile iletişime geçin. Klima, görevli birim tarafından kurulmalı, taşınmalı veya bakımı yapılmalıdır. Aksi takdirde ciddi hasara veya yaralanmaya veya ölüme neden olabilir. Kurulum, bakım veya demontaj sırasında soğutucu akışkan sızıntısı olduğunda veya deşarj gerektirdiğinde, sertifikalı uzmanlar tarafından veya yerel yasa ve yönetmeliklere uygun olarak kullanılmalıdır.



Yanıcı gaz R32 ile doldurulmuş cihaz.



Cihazı kullanmadan önce kullanım kılavuzunu okuyun.



Cihazı kurmadan önce kurulum kılavuzunu okuyun.



Cihazı onarmadan önce servis kılavuzunu okuyun.

Soğutucu Akışkan

- Klima ünitesinin işlevini yerine getirmek için sistemde özel bir soğutucu akışkan dolaşır. Kullanılan soğutucu akışkan, özel olarak temizlenmiş florür R32'dir. Soğutucu akışkan yanıcı ve kokusuzdur. Ayrıca, belirli koşullar altında patlamaya yol açabilir. Ancak soğutucu akışkanın yanıcılığı çok düşüktür. Sadece ateşle tutuşturulabilir.
- Yaygın kullanılan soğutucu akışkanlara kıyasla R32, ozonofere herhangi bir zararı olmayan kirletici olmayan bir soğutucu akışkandır. Sera etkisi üzerindeki tesiri de daha düşüktür. R32, çok iyi termodinamik özelliklere sahiptir ve böylece gerçek anlamda yüksek enerji verimliliği sağlar. Bu nedenle ünitelerin doluma daha az ihtiyacı vardır.

UYARI:

Buz çözme işleminin hızlandırılması veya temizlik maksadıyla üretici tarafından önerilenler dışında malzeme kullanmayın. Onarım gerekiyorsa en yakın yetkili Servis Merkezimize başvurun. Yetkisiz personel tarafından gerçekleştirilen onarımlar tehlikeli olabilir. Cihaz, sürekli olarak çalışan ateşleme kaynakları olmayan bir odada tutulmalıdır. (Örneğin: açık alevler, çalışan bir gaz cihazı veya çalışan bir elektrikli ısıtıcı.) Delmeyin veya yakmayın.

Cihaz, taban alanı $X m^2$ 'den büyük bir odada kurulup çalıştırılmalı ve depolanmalıdır. (X Alanı için lütfen "Yanıcı soğutucu akışkanın emniyetli çalışması" bölümündeki "a" tablosuna bakın.)

Yanıcı gaz R32 ile doldurulmuş cihaz. Onarımlar için üreticinin talimatlarına harfiyen uyun. Soğutucu akışkanların kokusuz olabileceğini unutmayın. Uzman kılavuzunu okuyun.

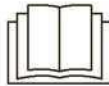



Çalıştırma ve Bakım

- Bu cihaz 8 yaş ve üstü çocuklar ile düşük fiziksel, algısal veya zihinsel kapasiteye sahip ya da deneyimsiz ve tecrübesiz kişiler tarafından kullanılabilir ancak cihazın güvenliğinden sorumlu bir kişi tarafından cihazın kullanımıyla ilgili talimatlar verilmelidir.
- Çocuklar cihaz ile oynamamalıdır.
- Temizleme ve kullanıcı bakım işlemleri denetim olmaksızın çocuklar tarafından yapılamaz.
- Klimayı çok amaçlı prize bağlamayın. Aksi takdirde yangın tehlikesine neden olabilir.
- Klimayı temizlerken güç kaynağı bağlantısını kesin. Aksi takdirde elektrik çarpmasına neden olabilir.
- Güç kablosunun zarar görmesi halinde, tehlikelerin önüne geçmek için bu kablo, üretici, servis firması veya eş değer nitelikte kişiler tarafından değiştirilmelidir.
- Elektrik çarpmasını önlemek için klimayı suyla yıkamayın.
- İç üniteye su püskürtmeyin. Elektrik çarpmasına veya arızaya neden olabilir.
- Filtreyi çıkardıktan sonra, yaralanmayı önlemek için kanatçıklara dokunmayın.
- Deformasyon veya yangın tehlikesini önlemek amacıyla filtreyi kurutmak için ateş veya saç kurutma makinesi kullanmayın.



UYARI

- Bakım kalifiye uzmanlar tarafından yapılmalıdır. Aksi takdirde fiziksel yaralanmaya veya hasara neden olabilir.
- Klimayı kendi başınıza onarmayın. Elektrik çarpmasına veya hasara neden olabilir. Klimayı onarmanız gerektiğinde lütfen satıcı ile iletişime geçin.
- Parmaklarınızı veya cisimleri hava girişine veya hava çıkışına uzatmayın. Fiziksel yaralanmaya veya hasara neden olabilir.
- Hava çıkışını veya hava girişini tıkamayın. Arızaya neden olabilir.
- Uzaktan kumandanın üzerine su dökmeyin, aksi takdirde uzaktan kumanda bozulabilir.
- Aşağıdaki durum oluştuğunda lütfen klimayı kapatıp derhal gücü kesin ve daha sonra satıcı veya yetkili servis ile iletişime geçin.
 - Güç kablosu aşırı ısınmış veya hasar görmüş.
 - Çalışma sırasında anormal ses var.
 - Devre kesici sık sık kapanıyor.
 - Klima yanık kokusu yayıyor.
 - İç ünite sızdırıyor.
- Klima anormal koşullar altında çalışıyorsa arızaya, elektrik çarpmasına veya yangın tehlikesine neden olabilir.
- Acil durum çalıştırma anahtarıyla üniteyi açarken veya kapatırken, lütfen bu anahtara metal dışında yalıtkan bir nesneyle basın.
- Dış ünitenin üst paneline basmayın veya ağır nesnelere koymayın. Hasara veya fiziksel yaralanmaya neden olabilir.



UYARI

Takma

- Kurulum kalifiye uzmanlar tarafından yapılmalıdır. Aksi takdirde fiziksel yaralanmaya veya hasara neden olabilir.
- Ünite kurulurken elektrik güvenliği yönetmeliklerine uyulmalıdır.
- Yerel güvenlik yönetmeliklerine göre, uygun güç kaynağı devresi ve devre kesici kullanın.
- Devre kesiciyi takın. Aksi takdirde arızaya neden olabilir.
- Tüm kutuplarda en az 3 mm kontak ayırımına sahip, bütün kutupları ayıran bir bağlantı kesici anahtar, sabit kablo tesisatına bağlanmalıdır.
- Uygun kapasiteye sahip bir devre kesici de dâhil olmak üzere, lütfen aşağıdaki tabloya dikkat edin. Hava anahtarı mıknatıs tokası ve ısıtma tokası işlevine sahip olmalıdır, devreyi kısa ve aşırı yükten koruyabilmelidir.
- Klima düzgün şekilde topraklanmalıdır. Yanlış topraklama elektrik çarpmasına neden olabilir.
- Uygun olmayan güç kablosu kullanmayın.
- Güç kaynağının klimaya uygun olduğundan emin olun. Dengesiz güç beslemesi veya yanlış kablo bağlantısı elektrik çarpmasına, yangın tehlikesine veya arızaya neden olabilir.
Lütfen klimayı kullanmadan önce uygun güç kaynağı kablolarını takın.
- Elektrik prizinin elektrik kablosunu, nötr kablosunu ve topraklama kablosunu uygun şekilde bağlayın.
- Elektrik ve güvenlikle ilgili herhangi bir işe devam etmeden önce güç kaynağını kestiğinizden emin olun.



UYARI

Kurulumu bitirmeden önce gücü kesmeyin.

Güç kablosunun hasarlı olması halinde tehlikeli durumlardan kaçınmak adına bu kablo, üretici, yetkili servis veya benzer niteliklere sahip bir kişi tarafından değiştirilmelidir.

- Soğutucu akışkan devre sıcaklığı yüksek olacaktır, lütfen ara bağlantı kablosunu bakır borudan uzak tutun.
- Cihaz ulusal kablo hattı yönetmeliklerine uygun olarak kurulmalıdır.
- Kurulum yalnızca yetkili personel tarafından NEC ve CEC gerekliliklerine uygun olarak yapılmalıdır.
- Klima birinci sınıf elektrikli cihazdır. Bir uzman tarafından özel topraklama cihazı ile uygun şekilde topraklanmalıdır. Lütfen her zaman etkin bir şekilde topraklandığından emin olun, aksi takdirde elektrik çarpmasına neden olabilir.
- Klimadaki sarı-yeşil kablo topraklama kablosudur, başka amaçla kullanılamaz.
- Topraklama direnci ulusal elektrik güvenliği yönetmeliklerine uygun olmalıdır.
- Cihaz, fişe erişilebilecek şekilde konumlandırılmalıdır.
- İç ve dış ünitenin tüm kabloları bir uzman tarafından bağlanmalıdır.
- Güç bağlantı kablosunun uzunluğu yetersizse yenisi için lütfen tedarikçiyle iletişime geçin. Kabloyu kendi başınıza uzatmaktan kaçının.



UYARI

- Fişli klima için, kurulum bittikten sonra fişe ulaşılabilmelidir.
 - Fişsiz klima için hatta devre kesici takılmalıdır.
 - Klimayı başka bir yere taşımanız gerekiyorsa bu işi yalnızca yetkili kişi yapabilir. Aksi takdirde fiziksel yaralanmaya veya hasara neden olabilir.
 - Çocukların erişemeyeceği ve hayvanlardan veya bitkilerden uzak bir yer seçin. Eğer kaçınılmazsa lütfen güvenlik amacıyla çiti ekleyin.
 - İç ünite duvara yakın monte edilmelidir.
 - Lütfen ünitenin yanıcı gaz R32 ile dolu olduğuna dikkat edin. Ünitenin uygun olmayan şekilde işlenmesinde, insanların ve malzemenin ciddi şekilde zarar görmesi riski vardır. Bu soğutucu akışkanın ayrıntıları "soğutucu akışkan" bölümünde bulunmaktadır.
 - Bakım alanının veya oda alanının isim levhası gereksinimini karşılayıp karşılamadığını kontrol edin.
 - Yalnızca isim levhası gereksinimini karşılayan odalarda çalıştırılabilir.
 - Bakım alanının iyi havalandırılıp havalandırılmadığını kontrol edin.
 - Çalışma sürecinde sürekli havalandırma durumu korunmalıdır.
 - Bakım alanında yangın kaynağı veya potansiyel yangın kaynağı olup olmadığını kontrol edin.
 - Bakım alanında yalın alev yasaktır ve "sigara içilmez" uyarı levhası asılmalıdır.
 - Cihaz işaretinin iyi durumda olup olmadığını kontrol edin.
 - Belirsiz veya hasarlı uyarı işaretini değiştirin.
 - Konteyneri boşaltmadan ve açmadan önce kontrol etmek için lütfen yanıcı gaz dedektörünü kullanın.
 - Yangın kaynağına ve sigara içilmesine izin verilmez.
- * Yerel kurallara ve yasalara göre.

Önlemler



UYARI

- Klimanın aktif yanıcı olan bir odada (yangın kaynağı, çalışan kömür gazı ekipmanı, çalışan ısıtıcı gibi) kullanılmasına izin verilmez.
- Bağlantı borusunun delinmesine veya yakılmasına izin verilmez.
- Klima, minimum oda alanından daha büyük bir odaya kurulmalıdır. Minimum oda alanı isim levhasında veya aşağıdaki a tablosunda gösterilir.
- Sızıntı testi, kurulumdan sonra zorunludur.
- Bu ürünün kurulum ve kullanım talimatları üretici tarafından verilmiştir.

Çalışma sıcaklık aralığı

	İç taraf DB/WB(°C)	Dış taraf DB/WB(°C)
Maksimum soğutma	32/23	50/26
Maksimum ısıtma	27/-	30/18

UYARI:

- Sadece soğutma ünitesi için çalışma sıcaklığı aralığı (dış mekân sıcaklığı) - 15 ° C ~ 50 ° C; ısı pompası ünitesi için -15 ° C ~ 50 ° C'dir.

Parça Adı

İç Ünite

ekran ve düğme

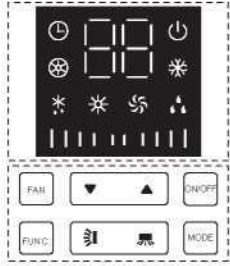

uzaktan kumanda

(Ekran içeriği veya konumu yukarıdaki görsellerden farklı olabilir, lütfen elinizdeki ürünlere bakın)

Dış Ünite

Hava girişi (arka)

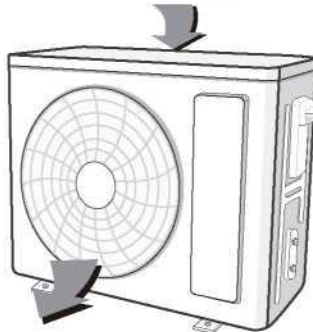

Tutma sapı

Hava çıkışı

UYARI:

Elinizdeki ürün yukarıdaki görsellerden farklı olabilir, lütfen elinizdeki ürünlere bakın.

Düğmenin Adı ve İşlevi

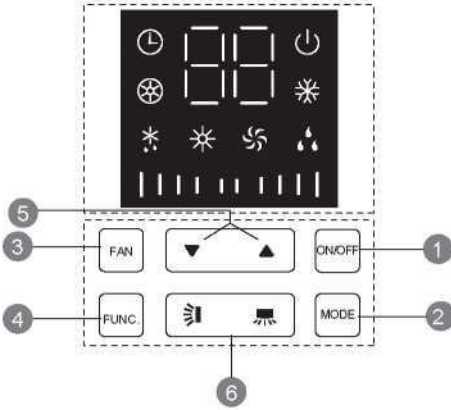

- 1 AÇMA/KAPAMA düğmesi
- 2 MODE düğmesi
- 3 FAN düğmesi
- 4 İŞLEV düğmesi
- 5 ▼/▲ düğmesi
- 6 İKON DÜĞMESİ

Klimanın görüntü ekranındaki simgelerin tanıtımı

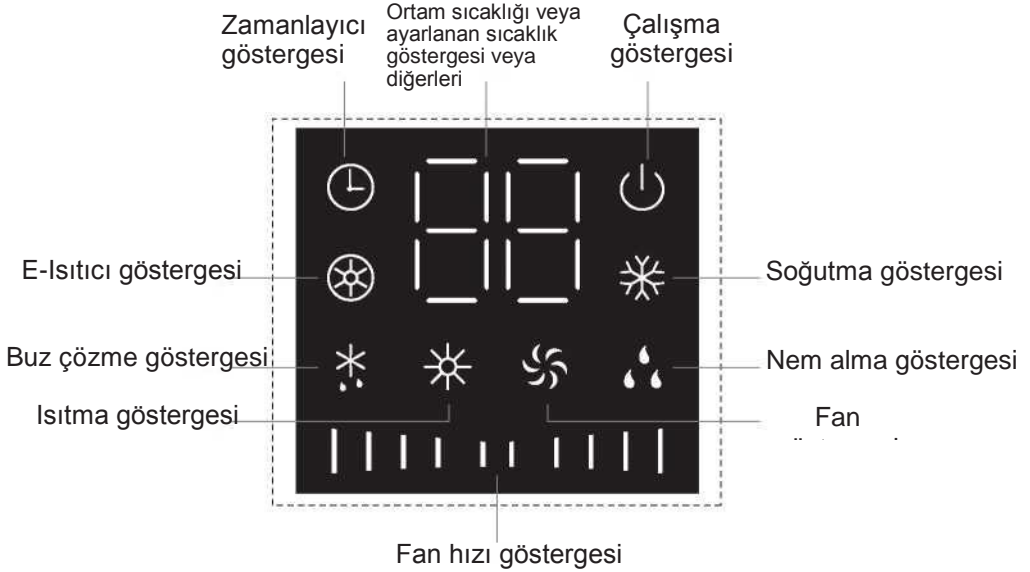

Düğme tanıtımı

Not:

Bu seriye ait ünitelerde dokunmatik düğmeler bulunur. Düğmelere hafifçe dokunmanız yeterlidir.

1 AÇMA/KAPAMA düğmesi

- Üniteyi açmak veya kapatmak için bu düğmeye basın. (Not: X-FAN modunda, üniteyi doğrudan açmak için bu düğmeye basın.)

2 MODE düğmesi

- Bu düğmeye her bastığınızda, modlar arasında geçiş yapılır.



(Not: Sadece soğutma ünitesi ısıtma modu sinyali almaz. Sadece soğutma ünitesi için FAN modunda MOD düğmesine basıldığında ısıtma modu atlanır ve soğutma moduna geçilir.)

3 FAN düğmesi

- Bu düğmeye basıldığında fan hızı aşağıdaki sırayla seçilebilir ve görüntülenebilir:

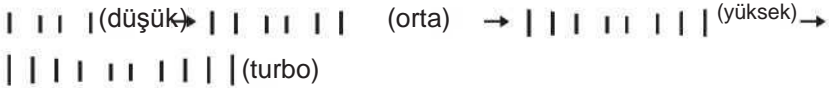

(Not: Nem alma modunda sadece düşük fan hızı kullanılabilir. Nem alma modunda fan hızı ayarlanamaz. Turbo FAN modunda ayarlanamaz.)

4 İŞLEV düğmesi

- Açık durumdayken zamanlayıcı ve yardımcı ısıtma işlevi ayarı arasında geçiş yapmak için İşlev düğmesine basın (yardımcı ısıtma yalnızca ısıtma modunda ayarlanabilir). Zamanlayıcı veya yardımcı ısıtma simgesinin yanıp sönmesi bu işlevin ayarlanabileceği anlamına gelir. İşlevi ayarlamak için "▲" veya "▼" düğmesine basın. Ayar tamamlandıktan sonra 5 s içinde herhangi bir işlem değişikliği olmazsa işlev ayarı onaylanır. İşlevden çıkmak veya işlevi onaylamak için İşlev düğmesine tekrar basın. İşlev düğmesi aracılığıyla işlev seçildiğinde ünite kapatılmazsa ve 2 dakika içinde uzaktan kumanda sinyali alınmazsa daha önce ayarlanan işlevden geçiş yapmak için İşlev düğmesine tekrar basın. 2 dk sonra veya ünite kapatıldıktan veya uzaktan kumanda sinyali alındıktan sonra zamanlayıcı simgesinden çıkmak için İşlev düğmesine tekrar basın. (Not: Sadece ünite ısıtma modunda iken ve yardımcı ısıtma işlevine sahipse yardımcı ısıtma işlevi, İşlev düğmesi aracılığıyla açılabilir veya kapatılabilir.)
- Kapalı durumdayken, ünite X-FAN durumundaysa üniteyi doğrudan kapatmak için İşlev düğmesine basın. Ünite X-FAN durumunda değilse zamanlayıcıyı açmak için İşlev düğmesine basın.

Düğme tanıtımı

5 ▼/▲ düğmesi

- "▲" veya "▼" düğmesine her bastığınızda ayarlanan sıcaklık 1 °C artar veya azalır. Sıcaklık ayar aralığı 16 °C~30 °C'dir. Bu düğme otomatik modda kullanılamaz. Zamanlayıcı ayarı 0~24 saat arasında 1 saatlik aralıklarla ayarlanabilir. İşlev düğmesi ile yardımcı ısıtma işlevi ayarına ayarlandığında yardımcı ısıtmayı açmak veya kapatmak için bu düğmeye basın. (Not: yardımcı ısıtma sadece bu işleve sahip modellerde kullanılabilir.)
- "▲" ve "▼" düğmelerini 3 s basılı tutarsanız klima ekranında "LC" simgesi çıkar, bu da düğmelerin kilitletiğini gösterir. Açık durumda tüm düğmeler veya kapalı durumda AÇMA/KAPAMA düğmesi ve işlev düğmelerinin tümü geçersizdir. Kilidi açmak için bu iki düğmeye tekrar 3 s basılı tutun.

6 1 / 2 Düğmesi

- Sol ve sağ salınım: bu düğme sol ve sağ salınım motorunu kontrol eder, AÇIK ve KAPALI arasında geçiş yapmak için bir kez basınız.
- Yukarı ve aşağı salınım: bu düğme yukarı ve aşağı salınım motorunu kontrol eder, AÇIK ve KAPALI arasında geçiş yapmak için bir kez basınız.

Simge işlevi tanıtımı

1 Çalışma göstergesi

- Klimanın elektriğe bağlandığını gösterir. Açık durumdayken bu gösterge yanar; kapalı durumdayken bu gösterge söner.

2 Zamanlayıcı göstergesi

- Bu gösterge açık olduğunda, zamanlayıcı işlevinin açık olduğunu gösterir.

3 Isıtma göstergesi

- Bu gösterge açık olduğunda, ısıtma modunun açık olduğunu gösterir.

4 Buz çözme göstergesi

- Bu gösterge açık olduğunda, buz çözme modunun açık olduğunu gösterir.

5 Nem alma göstergesi

- Bu gösterge açık olduğunda, nem alma modunun açık olduğunu gösterir.

6 E-Isıtıcı göstergesi

- Bu gösterge açık olduğunda, E-ısıtıcı işlevinin açık olduğunu gösterir.
- Bu işlev sadece bazı modellerde mevcuttur.

7 Soğutma göstergesi

- Bu gösterge açık olduğunda, soğutma modunun açık olduğunu gösterir.

8 Fan göstergesi

- Bu gösterge açık olduğunda, fan modunun açık olduğunu gösterir.

9 Fan hızı göstergesi

- Fan hızını gösterir. Fan hızı aşağıdaki gibi görüntülenir:

(düşük) | | | | | | | | (orta) → | | | | | | | | (yüksek) → | | | | | | | | (turbo)

Uzaktan kumanda üzerindeki düğmeler

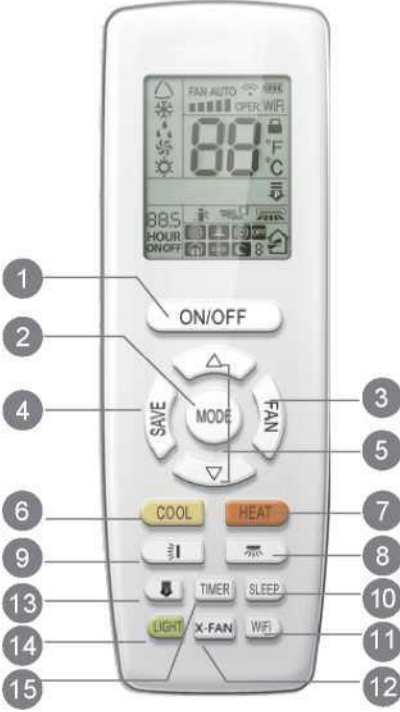

- 1 AÇMA/KAPAMA düğmesi
- 2 MOD düğmesi
- 3 FAN düğmesi
- 4 SAVE düğmesi
- 5 ▲/▼ düğmesi
- 6 COOL düğmesi
- 7 HEAT düğmesi
- 8 düğmesi
- 9 düğmesi
- 10 SLEEP düğmesi
- 11 WiFi düğmesi
- 12 X-FAN düğmesi
- 13 düğmesi
- 14 LIGHT düğmesi
- 15 TIMER düğmesi

Görüntü ekranındaki simgelerin tanıtımı

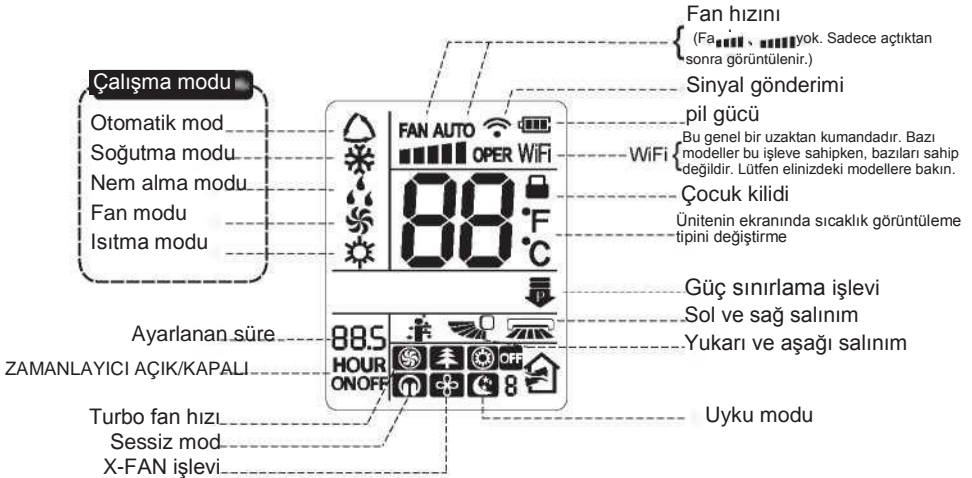

Uzaktan kumanda üzerindeki düğmelerin tanıtımı

Not:

- Bu genel kullanıma yönelik bir uzaktan kumandadır, çok işlevli klimalar için kullanılabilir. Modelde bulunmayan bazı işlevler için, uzaktan kumanda üzerindeki karşılık gelen düğmeye basarsanız ünite orijinal çalışma durumunu koruyacaktır.
- Gücü verdikten sonra, klimadan bir ses duyulur. Çalışma göstergesi "☰" AÇIK. Artık, uzaktan kumandayı kullanarak klimayı çalıştırabilirsiniz.
- Uzaktan kumanda üzerindeki düğmeye basıldığında, uzaktan kumanda ekranındaki sinyal simgesi "<5!" bir kez yanıp söner ve klima "di" sesi verir, bu durum sinyalin klimaya gönderildiğini belirtir.

1 AÇMA/KAPAMA düğmesi

Bu düğmeye basarak klima açılabilir veya kapatılabilir. Klimayı açtıktan sonra iç üniteden ses gelir.

2 MODE düğmesi

İstedığınız çalışma modunu seçmek için bu düğmeye basın.



- Otomatik mod seçildiğinde klima algılanan sıcaklığa göre otomatik olarak çalışır. Ayar sıcaklığı ayarlanamaz ve görüntülenmez. Fan hızını ayarlamak için "FAN" düğmesine basın. Fan üfleme açısını ayarlamak için "☰"/"☱" düğmesine basın.
- Soğutma modu seçildikten sonra klima soğutma modunda çalışır. İç ünitadaki soğutma göstergesi "❄" AÇIK (Bu gösterge bazı modellerde mevcut değildir). Ayar sıcaklığını ayarlamak için "▲" veya "▼" düğmesine basın. Fan hızını ayarlamak için "FAN" düğmesine basın. Fan üfleme açısını ayarlamak için "☰"/"☱" düğmesine basın.
- Nem alma modu seçildiğinde, klima nem alma modunda düşük hızda çalışır. İç ünitadaki nem alma göstergesi "💧" AÇIK (Bu gösterge bazı modellerde mevcut değildir). Nem alma modunda, fan hızı ayarlanamaz. Fan üfleme açısını ayarlamak için "☰"/"☱" düğmesine basın.
- Fan modu seçildiğinde, klima sadece fan üfler, soğutma ve ısıtma yoktur. İç ünitadaki fan göstergesi "🌀" AÇIK. Fan hızını ayarlamak için "FAN" düğmesine basın. Fan üfleme açısını ayarlamak için "☰"/"☱" düğmesine basın.

Uzaktan kumanda üzerindeki düğmelerin tanıtımı

- Isıtma modu seçildiğinde klima ısıtma modunda çalışır. İç ünitedeki ısı göstergesi "☀️" AÇIK (Bu gösterge bazı modellerde mevcut değildir). Sıcaklık ayarı için "▲" veya "▼" düğmesine basın. Fan hızını ayarlamak için "FAN" düğmesine basın. Fan üfleme açısını ayarlamak için "🌀" düğmesine basın. (Sadece soğutma ünitesi ısıtma modu sinyali almaz. Uzaktan kumanda ile ısıtma modu ayarlanıyorsa AÇMA/KAPAMA düğmesine basarak üniteyi başlatamazsınız).

Not:

- Soğuk havayı önlemek için, ısıtma modunu başlattıktan sonra, iç ünite üfleme havasını 1~5 dakika geciktirir (asıl gecikme süresi iç ortam sıcaklığına bağlıdır).
- Uzaktan kumandadan ayarlanan sıcaklık aralığı: 16~30 °C (61~86 °F); Fan hızı: otomatik, sessiz hız, düşük hız, orta hız, yüksek hız, turbo hız.

3 FAN düğmesi

Bu düğmeye basıldığında fan hızı sırayla şu şekilde ayarlanabilir: oto (OTOMATİK), SESSİZ (🔇), düşük(📊), orta(📊),yüksek(📊),turbo(🌀).

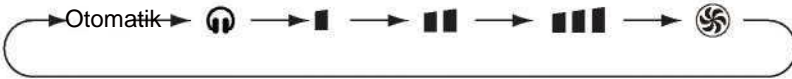

Not:

- OTOMATİK hızda, klima fabrika çıkış ayarına göre otomatik olarak uygun fan hızını seçer.
- Nem Alma modunda fan düşük hızdadır.
- Turbo FAN modunda ayarlanamaz.

4 KAYDET düğmesi

Soğutma modunda, enerji tasarrufu işlevini başlatmak veya kapatmak için bu düğmeye basın. Enerji tasarrufu işlevi başlatıldığında, uzaktan kumandada "SE" gösterilir ve klima, en iyi enerji tasarrufu etkisine ulaşmak için ayarlanan sıcaklığı fabrika çıkış ayarına göre otomatik olarak ayarlar. Enerji tasarrufu işlevini iptal etmek için bu düğmeye tekrar basın.

5 ▲ / ▼ düğmesi

- Ayarlanan sıcaklığı 1 °C (°F) artırmak veya azaltmak için "▲" veya "▼" düğmesine basın. "▲" veya "▼" düğmesine basıldıktan 2 saniye sonra, uzaktan kumandadaki ayarlanan sıcaklık hızla değişir. Ayar bittikten sonra düğmeyi bıraktığınızda, iç ünitedeki sıcaklık göstergesi uygun şekilde değişir. (Otomatik modda sıcaklık ayarlanamaz)
- ZAMANLAYICIYI AÇMA, ZAMANLAYICI KAPAMA ayarını yaparken zamanı ayarlamak için "▲" veya "▼" düğmesine basın. (Ayrıntılar için ZAMANLAYICI düğmesine bakın)

Uzaktan kumanda üzerindeki düğmelerin tanıtımı





6 COOL düğmesi

- Bu düğmeye basarsanız ünite soğutma modunda çalışır.



7 HEAT düğmesi

- Bu düğmeye basarsanız ünite ısıtma modunda çalışır.



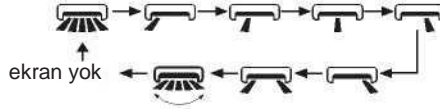

8 düğmesi

- Basit salınım modunda, bu düğmeye basarak sol ve sağ salınım işlevini açabilirsiniz ("" simgesi görüntülenir) veya kapatabilirsiniz ("" simgesi görüntülenmez).
- Ünite uzaktan kumanda ile kapatıldığında, "▲" düğmesine ve "" düğmesine basarak tek salınım modu ve sabit açılı salınım modu arasında geçiş yapabilirsiniz. Uzaktan kumandadaki "" simgesi iki kez yanıp söner. Sabit açılı salınım modunda bu düğmeye basarsanız sol ve sağ salınım durumu sağdaki şekilde gösterildiği gibi değişir:



- Bu uzaktan kumanda genel tip uzaktan kumandadır. Uzaktan kumanda "" sinyalini aldığı anda salınım durumu "" ile aynıdır. Uzaktan kumanda "W" aldığı anda salınım durumu sol ve sağ salınım KAPALI ile aynıdır.

9 düğmesi

- Basit salınım modunda, bu düğmeye basarak yukarı ve aşağı salınım işlevini açabilirsiniz ("" simgesi görüntülenir) veya kapatabilirsiniz ("" simgesi görüntülenmez).
- Ünite uzaktan kumanda ile kapatıldığında, "▲" düğmesine ve "" düğmesine basarak tek salınım modu ve sabit açılı salınım modu arasında geçiş yapabilirsiniz. Uzaktan kumandadaki "" simgesi iki kez yanıp söner. Sabit açılı salınım modunda bu düğmeye basarsanız yukarı ve aşağı salınım durumu sağdaki şekilde gösterildiği gibi değişir:

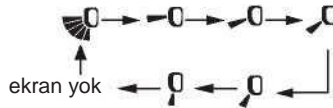

Uzaktan kumanda üzerindeki düğmelerin tanıtımı

10 SLEEP düğmesi

SOĞUTMA veya ISITMA modunda, uyku işlevini başlatmak için bu düğmeye basın.

Uzaktan kumanda üzerinde "☾" simgesi görüntülenir. Uyku işlevini iptal etmek için bu düğmeye tekrar bastığınızda "☾" simgesi kaybolur. Açıldıktan sonra Uyku Kapalı varsayılan ayardır. Ünite kapatıldıktan sonra Uyku işlevi iptal edilir.

Bu modda, ayar sıcaklığı zaman değişikliği ile ayarlanır. Fan, NEM ALMA ve Otomatik modlarda bu işlev kullanılamaz.

11 WiFi düğmesi

WiFi işlevini açmak için "WiFi" düğmesine basın, uzaktan kumandada "WiFi" simgesi görüntülenir;

WiFi işlevini kapatmak için "WiFi" düğmesini 5 saniye basılı tutun, "WiFi" simgesi kaybolur. Kapalı durumunda, 1 saniye boyunca aynı anda "MOD" ve "WiFi" düğmelerine basın, WiFi modülü fabrika ayarlarını geri yükler.

• Bu işlev yalnızca bazı modellerde mevcuttur.

12 X-FAN düğmesi

SOĞUTMA veya NEM ALMA modunda bu düğmeye basarsanız "✚" simgesi görüntülenir ve üniteyi kapatmış olsanız bile iç üniteyi kurutmak için iç ünite fanı birkaç dakika çalışmaya devam eder. Enerji verildikten sonra X-FAN KAPALI varsayılandır. X-FAN, OTOMATİK, FAN veya ISITMA modunda kullanılamaz.

Bu işlev, iç ünitenin evaporatöründeki nemin, ünitenin küflenmesini önlemek için durdurulmasından sonra üfleneceğini belirtir.

- X-FAN işlevinin açık olması: Üniteyi AÇMA/KAPAMA düğmesine basarak kapattıktan sonra iç ünite fanı birkaç dakika düşük hızda çalışmaya devam edecektir. Bu süre zarfında iç fanı doğrudan durdurmak için X-FAN düğmesine basın.
- X-FAN işlevi kapatıldıktan sonra: Üniteyi AÇMA/KAPAMA düğmesine basarak kapattıktan sonra, tüm ünite doğrudan kapanır.
- Yalnızca soğutma modunda ve nem alma modunda, bu düğmeye basarak X-FAN işlevini açabilir ("X-FAN" karakterleri görüntülenir) veya kapatabilirsiniz ("X-FAN" karakterleri görüntülenmez).

13 ⏸ düğmesi

⏸ işlevi, tüm ünitenin gücünü sınırlamak için kullanılır. Bu düğmeye basıldığında dairesel olarak aşağıdaki gibi görüntülenir:

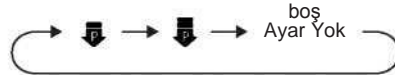

- ⏸ modundaki maksimum sınırlı güç, ⏸ modundakinden daha düşük.
- Güç sınırlama işlevini iptal etmek istiyorsanız, uzaktan kumandadaki simge kaybolana kadar ⏸ düğmesine basın.
- Uzaktan kumanda kapatıldığında, güç sınırlama işlevi iptal edilir. İşlevi etkinleştirmek istiyorsanız, lütfen bu düğmeye yeniden basın.

Uzaktan kumanda üzerindeki düğmelerin tanıtımı

- Mevcut güç,  modundaki maksimum güçten düşükse bu moda geçtikten sonra güç sınırlandırılmaz.
- Bir dış ve iki iç üniteye sahip modelde, iç ünitelerden herhangi biri güç sınırlama işlevine girerse dış ünite iç ünitenin ayarlı sınırlama güç moduna geçer; iki iç ünite güç sınırlama moduna geçtiğinde dış ünitenin gücü iki iç ünitenin düşük gücüne göre sınırlandırılır.

NOT

- İşlev yalnızca bu işleve sahip modelde kullanılabilir.

14 IŞIK düğmesi

İç ünitedeki ekran ışığını kapatmak için bu düğmeye basın. Ekran ışığını açmak için bu düğmeye tekrar basın.

15 ZAMANLAYICI düğmesi



- AÇIK durumdayken, bu düğmeye bir kez basarak ZAMANLAYICIYI KAPAMA ayarını seçebilirsiniz. SAAT ve KAPALI karakteri yanıp söner. 5 saniye içinde "▲" veya "▼" düğmesine basarak ZAMANLAYICIYI AÇMA zamanını ayarlayabilirsiniz. "▲" veya "▼" düğmesine her basıldığında süre yarım saat artar veya azalır. "▲" veya "▼" düğmesini basılı tuttukten 2 saniye sonra zaman istediğiniz düzeye ulaşana kadar hızla değişir. **Bundan sonra onaylamak için "ZAMANLAYICI" düğmesine basın. SAAT ve KAPALI karakteri tekrar yanıp sönmez.**
ZAMANLAYICIYI KAPAMA işlevini iptal etme: ZAMANLAYICIYI KAPAMA durumunda "ZAMANLAYICI" düğmesine tekrar basın.
- KAPALI durumdayken bu düğmeye bir kez daha basarak ZAMANLAYICIYI AÇMA işlevini ayarlayabilirsiniz. Ayrıntılı çalışma için lütfen ZAMANLAYICIYI kapatma'ya bakın.
ZAMANLAYICIYI AÇMA işlevini iptal etme: ZAMANLAYICIYI AÇMA durumunda "ZAMANLAYICI" düğmesine tekrar basın.

Not:

- Zaman ayar aralığı: 0,5-24 saat.
- İki işlem arasındaki süre 5 saniyeyi geçemez. Aksi halde, uzaktan kumanda otomatik olarak ayar durumundan çıkar.

Kombinasyon düğmelerinin işlevlerinin tanıtımı

Çocuk kilidi işlevi

Çocuk kilidi işlevini açmak veya kapatmak için "▲" ve  düğmelerine aynı anda basın. Çocuk kilidi işlevi açıkken uzaktan kumandada  simgesi görüntülenir. Uzaktan kumandayı çalıştırdığınızda,  simgesi üniteye sinyal göndermeden üç kez yanıp söner.

Otomatik temizleme işlevi

Ünite kapalı durumdayken, otomatik temizleme işlevini açmak veya kapatmak için "MODE" ve "FAN" düğmelerini aynı anda 5 saniye basılı tutun. Otomatik temizleme işlevi açıldığında, iç üniteye "CL" görüntülenir. Evaporatörün otomatik temizleme işlemi sırasında, ünite, hızlı soğutma veya hızlı ısıtma yapacaktır. Akan sıvının sesi veya termal genişleme veya soğuk kaynaklı büzülmeye bağlı bazı sesler olabilir. Klima, soğuk veya sıcak hava üfleyebilir; bu, normal bir durumdur. Temizlik işlemi sırasında, konforu etkilememek için lütfen odanın iyi havalandırıldığından emin olun.

Not:

- Otomatik temizleme işlevi yalnızca normal ortam sıcaklığında çalışabilir. Oda tozluysa ayda bir kez, değilse üç ayda bir temizleyin. Otomatik temizleme işlevi açıldıktan sonra odadan çıkabilirsiniz. Otomatik temizleme tamamlandığında, klima bekleme durumuna geçer.
- Bu işlev yalnızca bazı modellerde mevcuttur.

Uzaktan kumanda pillerinin değiştirilmesi

1. Kapağı ok yönünde kaldırın (Şekil 1'de gösterildiği gibi ①).
2. Orijinal pilleri çıkarın (Şekil 1'de gösterildiği gibi ②).
3. İki adet 7 no (AAA 1,5 V) kuru pil yerleştirin ve " + " kutup ve " - " kutup konumlarının doğru olduğundan emin olun (Şekil 2'de gösterildiği gibi ③).
4. Kapağı yeniden takın (Şekil 2'de gösterildiği gibi ④).

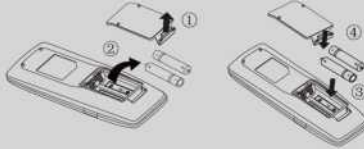

Şekil 1

Şekil 2

UYARI

- Çalışma sırasında, uzaktan kumanda sinyal göndericisini iç ünitenin alıcı penceresine yönlendirin.
- Sinyal göndericisi ile alıcı penceresi arasındaki mesafe 8 metreden fazla olmamalı ve aralarında engel olmamalıdır.
- Flüoresan lambanın veya kablosuz telefonun bulunduğu odada sinyale kolayca müdahale edilebilir; uzaktan kumanda çalışma sırasında iç üniteye yakın olmalıdır.
- Değiştirilmesi gerektiğinde aynı modelin yeni pillerini değiştirin.
- Uzaktan kumandayı uzun süre kullanmadığınızda, lütfen pilleri çıkarın.
- Uzaktan kumandadaki ekran bulanıksa veya ekran yoksa lütfen pilleri değiştirin.

Temizlik ve bakım

⚠ Not:

- Elektrik çarpmasını önlemek için klimayı temizlemeden önce klimayı kapatın ve elektrik bağlantısını kesin.
- Elektrik çarpmasını önlemek için klimayı suyla yıkamayın.
- Klimayı temizlemek için uçucu sıvı kullanmayın.
- Cihazı temizlemek için sıvı veya aşındırıcı deterjan kullanmayın ve üzerine su veya başka bir sıvı sıçratmayın, aksi takdirde plastik bileşenler zarar görebilir, hatta elektrik çarpması oluşabilir.

İç ünite yüzeyinin temizlenmesi

İç ünitenin yüzeyi kirlendiğinde silmek için yumuşak kuru bir bez veya ıslak bir bez kullanılması önerilir.

Not:

- Temizlerken paneli çıkarmayın.

Filtrenin temizlenmesi

1. Filtreyi çıkarın

- Hava giriş panelinin her iki tarafındaki filtreyi şekilde gösterildiği gibi ok yönüne göre çekerek çıkarın.
- Adımları ters sırayla takip ederek filtreyi yeniden takın. Filtreyi takarken filtrenin ön tarafına ve arka tarafına lütfen dikkat edin ("ön" ve "arka" karakterleri filtrede işaretlenmiştir).

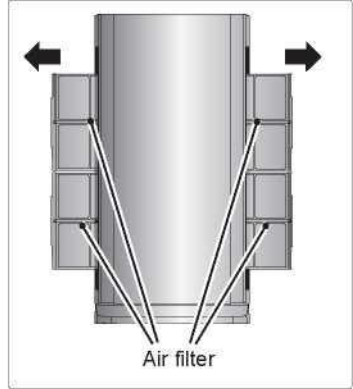

2. Filtrenin temizlenmesi

- Filtreyi temizlemek için filtreye hafifçe vurun veya elektrikli toz tutucu kullanın. Filtrede çok fazla toz varsa temizlemek için çok az miktarda nötr deterjanlı ılık su kullanın ve ardından ılık suyla yıkayın.
- Temizlik bittiğinde kurutup yeniden takın.

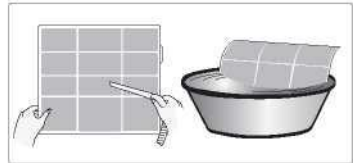

Not:

Kurutmak için filtreyi doğrudan güneş ışığının altına veya ateşin yanına koymayın. Aksi takdirde filtre bozulabilir.

Temizlik ve bakım

UYARI: Kullanım sezonu öncesinde kontrol

1. Hava girişinin ve hava çıkışının tıkalı olup olmadığını kontrol edin.
2. Hava anahtarının, fişin ve prizini iyi durumda olup olmadığını kontrol edin.
3. Filtrenin temiz olup olmadığını kontrol edin.
4. Uzaktan kumandada pil olup olmadığını kontrol edin.
5. Dış ünitenin montaj braketinin hasarlı veya aşınmış olup olmadığını kontrol edin. Evet ise lütfen satınız ile iletişime geçin.
6. Tahliye borusunun hasarlı olup olmadığını kontrol edin.

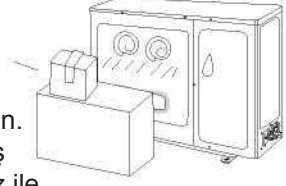

UYARI: Kullanım sezonu sonrasında kontrol

1. Güç kaynağının bağlantısını kesin.
2. Filtreyi ve iç ünite panelini temizleyin.
3. Dış üniteye toz ve tıkanıklıkları temizleyin.
4. Dış ünitenin montaj braketinin hasarlı veya aşınmış olup olmadığını kontrol edin. Evet ise lütfen satınız ile iletişime geçin.

Geri kazanımla ilgili uyarı

1. Ambalaj malzemelerinin birçoğu geri dönüştürülebilir malzemedir. Lütfen bunları uygun geri dönüşüm ünitesine atın.
2. Klimayı atmak istiyorsanız doğru bertaraf yöntemi için lütfen yerel satıcı veya danışman servis merkezi ile iletişime geçin.

Arıza

Genel sorun analizi

Bakım talebinde bulunmadan önce lütfen aşağıdaki hususları kontrol edin. Arıza hala giderilemiyorsa lütfen yerel satıcı veya kalifiye uzmanlarla iletişime geçin.

Sorun	Kontrol edilecek hususlar	Çözüm
İç ünite uzaktan kumandanın sinyalini alamıyor veya uzaktan kumanda ile herhangi bir işlem yapılamıyor.	• Ciddi bir girişim (statik elektrik, kararlı gerilim gibi) var mı?	• Fişi çekin. Yaklaşık 3 dakika sonra fişi tekrar takın ve ardından üniteyi tekrar açın.
	• Uzaktan kumanda sinyal alma aralığında mı?	• Sinyal alma mesafesi 8 metredir.
	• Engeller var mı?	• Engelleri kaldırın.
	• Uzaktan kumanda, alıcı pencereye doğrultuluyor mu?	• Uygun açığı seçin ve uzaktan kumandayı iç üniteye doğru tutun.
	• Uzaktan kumandanın hassasiyeti düşük mü, görüntü bulanık mı ve görüntü yok mu?	• Pilleri kontrol edin. Pillerin gücü çok düşükse lütfen değiştirin.
	• Uzaktan kumanda çalışırken ekranda görüntü yok mu?	• Uzaktan kumandanın hasarlı olup olmadığını kontrol edin. Hasarlıysa değiştirin.
	• Odada floresan lamba var mı?	• Uzaktan kumandayı iç üniteye yaklaştırın. • Floresan lambayı kapatın ve tekrar deneyin.
Klima çalışmıyor	• Elektrik kesintisi mi var?	• güç geri gelene kadar bekleyin.
	• Fiş gevşek mi?	• Fişi tekrar takın.
	• Hava anahtarı kapalı veya sigorta yanmış mı?	• Uzman bir kişiden hava anahtarını veya sigortayı değiştirmesini isteyin.
	• Kablo bağlantısında arıza var mı?	• Uzman bir kişiden değiştirmesini isteyin.
	• Ünite çalışmayı durdurduktan hemen sonra yeniden mi başlatıldı?	• Lütfen 3 dakika bekleyin ve ardından üniteyi tekrar açın.
	• Uzaktan kumanda için işlev ayarı doğru mu?	• İşlevi sıfırlayın.

Arıza

Sorun	Kontrol edilecek hususlar	Çözüm
İç ünitenin hava çıkışından	<ul style="list-style-type: none">İç ortam sıcaklığı ve nemi yüksek mi?	<ul style="list-style-type: none">Çünkü iç ortam havası hızla soğutulur. Bir süre sonra iç ortam sıcaklığı ve nemi azalır ve buğu kaybolur.
İç üniteden hava çıkmıyor	<ul style="list-style-type: none">İç ünitenin hava girişi veya çıkışı tıkalı mı?	<ul style="list-style-type: none">Engelleri ortadan kaldırın.
	<ul style="list-style-type: none">Isıtma modunda, iç ortam sıcaklığı ayar sıcaklığına ulaşıyor mu?	<ul style="list-style-type: none">Ayar sıcaklığına ulaştıktan sonra iç ünite hava üfleme durdurur.
	<ul style="list-style-type: none">Isıtma modu şimdi açık mı?	<ul style="list-style-type: none">Soğuk hava üflemesini önlemek için iç ünite birkaç dakika ertelendikten sonra çalışır, bu normal bir durumdur.
Ayar sıcaklığı ayarlanamıyor	<ul style="list-style-type: none">Ünite otomatik modda mı çalışıyor?	<ul style="list-style-type: none">Otomatik modda sıcaklık ayarlanamaz. Sıcaklığı ayarlamamız gerekiyorsa lütfen çalışma modunu değiştirin.
	<ul style="list-style-type: none">İstediğiniz sıcaklık ayar sıcaklığı aralığını aşıyor mu?	<ul style="list-style-type: none">Ayar sıcaklığı aralığı: 16 °C~30 °C.
Soğutma (ısıtma) etkisi iyi değil.	<ul style="list-style-type: none">Gerilim çok mu düşük?	<ul style="list-style-type: none">Gerilim normale dönene kadar bekleyin.
	<ul style="list-style-type: none">Filtre kirlenmiş mi?	<ul style="list-style-type: none">Filtreyi temizleyin.
	<ul style="list-style-type: none">Ayarlanan sıcaklık uygun aralıkta mı?	<ul style="list-style-type: none">Sıcaklığı uygun aralığa ayarlayın.
	<ul style="list-style-type: none">Kapı ve pencereler açık mı?	<ul style="list-style-type: none">Kapı ve pencereleri kapatın.
Koku yayılıyor	<ul style="list-style-type: none">Mobilya ve sigara gibi koku kaynağı var mı?	<ul style="list-style-type: none">Koku kaynağını ortadan kaldırın.
		<ul style="list-style-type: none">Filtreyi temizleyin.

Arıza

Sorun	Kontrol edilecek hususlar	Çözüm
"Klima aniden normal şekilde çalışıyor"	<ul style="list-style-type: none">Gök gürültüsü, kablosuz cihaz gibi girişim olup olmadığını kontrol edin.	<ul style="list-style-type: none">Gücü kesip tekrar bağlayın ve ardından üniteyi tekrar açın.
Dış üniteye buhar var	<ul style="list-style-type: none">Isıtma modu açık mı?	<ul style="list-style-type: none">Isıtma modunda buz çözme sırasında buhar oluşabilir, bu normal bir durumdur.
"Su akış" sesi	<ul style="list-style-type: none">Klima şu anda açık mı yoksa kapalı mı?	<ul style="list-style-type: none">Bu ses, ünitenin içinde akan soğutucu akışkanın sesidir ve bu normal bir durumdur.
Çatlama sesi	<ul style="list-style-type: none">Klima şu anda açık mı yoksa kapalı mı?	<ul style="list-style-type: none">Bu ses, sıcaklık değişimine bağlı olarak panelin veya diğer parçaların genleşmesi ve/veya daralması sonucu oluşan sürtünme sesidir.

Arıza

Hata kodu

- Klima durumu anormal olduğunda iç üniteadaki sıcaklık göstergesi yanıp söner ve ilgili hata kodu gösterilir. Hata kodunun tanımı için lütfen aşağıdaki listeye bakın.

Hata kodu	Sorun Giderme
H3	Ünite yeniden başlatıldıktan sonra ortadan kalkabilir. Ortadan kalkmazsa bununla ilgilenen kalifiye uzmanlarla iletişime geçin.
H6	Ünite yeniden başlatıldıktan sonra ortadan kalkabilir. Ortadan kalkmazsa bununla ilgilenen kalifiye uzmanlarla iletişime geçin.
E1	Ünite yeniden başlatıldıktan sonra ortadan kalkabilir. Ortadan kalkmazsa bununla ilgilenen kalifiye uzmanlarla iletişime geçin.
E3	Ünite yeniden başlatıldıktan sonra ortadan kalkabilir. Ortadan kalkmazsa bununla ilgilenen kalifiye uzmanlarla iletişime geçin.
E4	Ünite yeniden başlatıldıktan sonra ortadan kalkabilir. Ortadan kalkmazsa bununla ilgilenen kalifiye uzmanlarla iletişime geçin.
E5	Ünite yeniden başlatıldıktan sonra ortadan kalkabilir. Ortadan kalkmazsa bununla ilgilenen kalifiye uzmanlarla iletişime geçin.
E6	Ünite yeniden başlatıldıktan sonra ortadan kalkabilir. Ortadan kalkmazsa bununla ilgilenen kalifiye uzmanlarla iletişime geçin.
E8	Ünite yeniden başlatıldıktan sonra ortadan kalkabilir. Ortadan kalkmazsa bununla ilgilenen kalifiye uzmanlarla iletişime geçin.
e6	Ünite yeniden başlatıldıktan sonra ortadan kalkabilir. Ortadan kalkmazsa bununla ilgilenen kalifiye uzmanlarla iletişime geçin.
F0	Lütfen bununla ilgilenen kalifiye profesyonellerle iletişime geçin.
F1	Lütfen bununla ilgilenen kalifiye profesyonellerle iletişime geçin.
F2	Lütfen bununla ilgilenen kalifiye profesyonellerle iletişime geçin.
F3	Lütfen bununla ilgilenen kalifiye profesyonellerle iletişime geçin.
F4	Lütfen bununla ilgilenen kalifiye profesyonellerle iletişime geçin.
F5	Lütfen bununla ilgilenen kalifiye profesyonellerle iletişime geçin.

Not: Başka hata kodları varsa lütfen servis için kalifiye profesyonellerle iletişime geçin.



UYARI

- Aşağıdaki durum oluştuğunda lütfen klimayı kapatıp derhal gücü kesin ve daha sonra satıcı veya yetkili servis ile iletişime geçin.
 - Güç kablosu aşırı ısınmış veya hasar görmüş.
 - Çalışma sırasında anormal ses var.
 - Hava anahtarı sık sık kapanıyor.
 - Klima yanık kokusu yayıyor.
 - İç ünite sızdırıyor.
- Klimayı kendi başınıza onarmayın.
 - Klima anormal koşullar altında çalışıyorsa arızaya, elektrik çarpmasına veya yangın tehlikesine neden olabilir.

Yanıcı soğutucu akışkanın güvenli çalışması

Kurulum ve bakım elemanı için yeterlilik şartı

- Soğutma sistemi ile uğraşan tüm iş adamları, yetkili kuruluş tarafından verilen geçerli sertifikayı ve bu endüstri tarafından tanınan soğutma sistemi ile başa çıkma yeterliliğini taşımalıdır. Cihazın bakımı ve onarımı için başka bir teknisyene ihtiyaç duyulursa yanıcı soğutucu akışkanı kullanma yeterliliğini taşıyan kişi tarafından denetlenmelidir.
- Sadece ekipmanın üreticisi tarafından önerilen yöntemle onarılabilir.

Kurulum notları

- Klimanın aktif yanıcı olan bir odada (yangın kaynağı, çalışan kömür gazı ekipmanı, çalışan ısıtıcı gibi) kullanılmasına izin verilmez.
- Bağlantı borusunun delinmesine veya yakılmasına izin verilmez.
- Klima, minimum oda alanından daha büyük bir odaya kurulmalıdır. Minimum oda alanı isim levhasında veya aşağıdaki a tablosunda gösterilir.
- Sızıntı testi, kurulumdan sonra zorunludur.

tablo a- Minimum oda alanı (m²)

	Doldurma miktarı (kg)	zemin konumu	pencereye monte	duvara monte	tavana monte
	≤1,2	/	/	/	/
	1,3	14,5	5,2	1,6	2,6
	1,4	16,8	6,1	1,9	2,8
	1,5	19,3	7	2,1	3
	1,6	22	7,9	2,4	3,2
	1,7	24,8	8,9	2,8	3,4
	1,8	27,8	10	3,1	3,6
	1,9	31	11,2	3,4	3,8
	2,0	34,3	12,4	3,8	4
	2,1	37,8	13,6	4,2	4,2
	2,2	41,5	15	4,6	4,4
	2,3	45,4	16,3	5	4,6
	2,4	49,4	17,8	5,5	4,8
	2,5	53,6	19,3	6	5
	2,6	58,1	20,9	6,5	5,2
	2,7	62,6	22,6	7	5,4
	2,8	67,4	24,3	7,5	5,6
	2,9	72,3	26	8,1	5,8
	3,0	77,3	27,9	8,6	6
	3,1	82,6	29,8	9,2	6,2
	3,2	88	31,7	9,8	6,6
	3,3	93,6	33,7	10,4	7
	3,4	99,3	35,8	11,1	7,4
	3,5	105,2	37,9	11,7	7,9
	3,6	111,3	40,1	12,4	8,3
	3,7	117,6	42,4	13,1	8,8
	3,8	124	44,7	13,8	9,3
	3,9	130,7	47,1	14,6	9,8
	4,0	137,4	49,5	15,3	10,3

Yanıcı soğutucu akışkanın güvenli çalışması

Bakım notları

- Bakım alanının veya oda alanının isim levhası gereksinimini karşılayıp karşılamadığını kontrol edin.
 - Yalnızca isim levhası gereksinimini karşılayan odalarda çalıştırılabilir.
- Bakım alanının iyi havalandırılıp havalandırılmadığını kontrol edin.
 - Çalışma sürecinde sürekli havalandırma durumu korunmalıdır.
- Bakım alanında yangın kaynağı veya potansiyel yangın kaynağı olup olmadığını kontrol edin.
 - Bakım alanında yalın alev yasaktır ve "sigara içilmez" uyarı levhası asılmalıdır.
- Cihaz işaretinin iyi durumda olup olmadığını kontrol edin.
 - Belirsiz veya hasarlı uyarı işaretini değiştirin.

Kaynaklama

- Bakım işlemi sırasında soğutucu akışkan sistemi borularını kesmeniz veya kaynak yapmanız gerekirse lütfen aşağıdaki adımları izleyin:
 - a. Üniteyi kapatın ve güç kaynağını kesin
 - b. Soğutucu akışkanı boşaltın
 - c. Vakumlama
 - d. N₂ gazı ile temizleyin
 - e. Kesme veya kaynaklama
 - f. Kaynaklama için servis noktasına geri taşıyın
- Soğutucu akışkan, özel depolama tankına geri dönüştürülmelidir.
- Vakum pompasının çıkışının yakınında yalın alev olmadığından ve iyi havalandırıldığından emin olun.

Soğutucu akışkanın doldurulması

- R32 için özel olarak hazırlanmış soğutucu akışkan dolun cihazlarını kullanın. Farklı soğutucu akışkan türlerinin birbirine bulaşmadığından emin olun.
- Soğutucu akışkan tankı, soğutucu akışkan doldurulurken dik tutulmalıdır.
- Dolun bittikten sonra (veya bitmeden) etiketi sisteme yapıştırın.
- Aşırı doldurmayın.
- Dolun bittikten sonra, lütfen test çalışmasından önce sızıntı tespiti yapın; çıkarıldığında başka bir sızıntı tespit süresi yapılmalıdır.

Taşıma ve depolama için güvenlik talimatları

- Konteyneri boşaltmadan ve açmadan önce kontrol etmek için lütfen yanıcı gaz dedektörünü kullanın.
- Yangın kaynağına ve sigara içilmesine izin verilmez.
- Yerel kurallara ve yasalara göre.

Kurulum boyut şeması

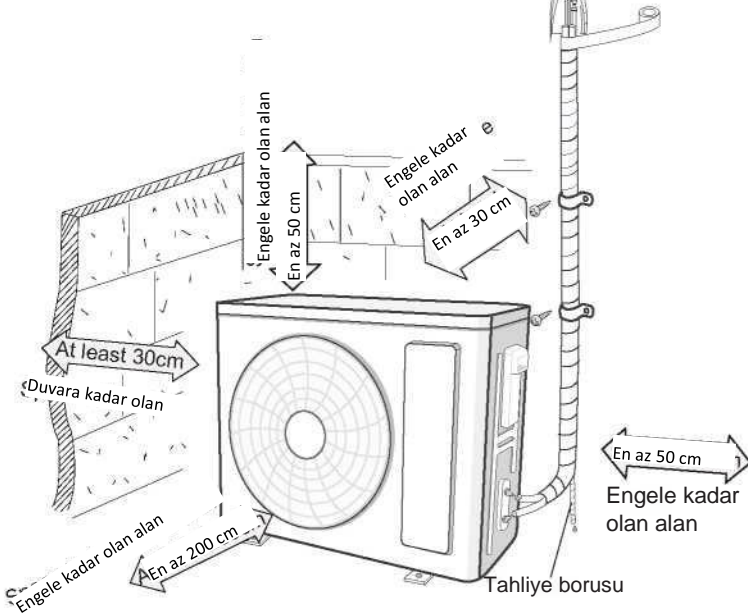
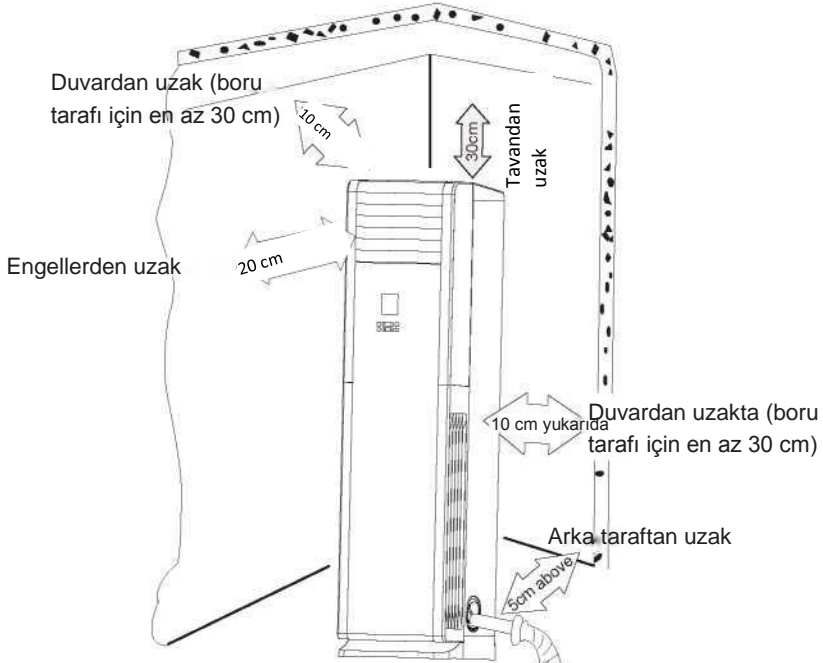

Ünitenin kurulumu ve yerinin değiştirilmesi için

Güvenliği sağlamak için lütfen aşağıdaki tedbirlere dikkat edin.

⚠ Uyarı

- **Üniteyi takarken veya yerini değiştirirken, soğutucu akışkan devresinden belirtilen soğutucu akışkan dışındaki hava veya maddeleri uzak tuttuğunuzdan emin olun.** Soğutucu akışkan devresinde hava veya farklı yabancı madde bulunması anormal basınç artışı veya kompresör bozulmasına neden olacağından yaralanma meydana gelebilir.
- **Bu üniteyi takarken veya taşıırken, isim levhasındaki veya doğrulanmamış soğutucu akışkanla uyumlu olmayan soğutucu akışkanı doldurmayın.** Aksi takdirde anormal çalışma, hatalı hareket, mekanik arıza ve hatta ciddi güvenlik kazaları meydana gelebilir.
- **Ünitenin yerinin değiştirilmesi veya onarılması sırasında soğutucu akışkanın geri kazanılması gerektiğinde, ünitenin soğutma modunda çalıştığından emin olun.** Ardından yüksek basınç tarafındaki valfi (sıvı valfi) tamamen kapatın. Yaklaşık 30-40 saniye sonra, düşük basınç tarafındaki vanayı (gaz vanası) tamamen kapatın, hemen üniteyi durdurun ve gücü kesin. Soğutucu akışkan geri kazanım süresinin 1 dakikayı geçmemesi gerektiğini lütfen unutmayın. Soğutucu akışkan geri kazanımı çok fazla zaman alırsa hava emilebilir ve basınç artışına veya kompresörün bozulmasına bağlı yaralanmaya neden olabilir.
- **Soğutucu akışkan geri kazanımı sırasında bağlantı borusunu sökmeden önce sıvı vanasının ve gaz vanasının tamamen kapalı olduğundan ve gücün kesildiğinden emin olun.** Stop vanası açıkken ve bağlantı borusu henüz bağlı değilken sıkıştırma yapılırsa veya çalışmaya başlarsa hava emilir ve basınç yükselmesine veya kompresörün bozulması kaynaklı yaralanmaya neden olur.
- **Üniteyi kurarken, kompresör çalışmaya başlamadan önce bağlantı borusunun güvenli bir şekilde bağlandığından emin olun.** Stop vanası açıkken ve bağlantı borusu henüz bağlı değilken sıkıştırma yapılırsa veya çalışmaya başlarsa hava emilir ve basınç yükselmesine veya kompresörün bozulması kaynaklı yaralanmaya neden olur.
- **Ünitenin aşındırıcı gaz ya da yanıcı gaz bulunabilecek bir yere kurulmasını önleyin.** Ünitenin etrafında gaz sızıntısı varsa patlamaya ve başka kazalara neden olabilir.
- **Elektrik bağlantıları için uzatma kabloları kullanmayın. Elektrik kablosu yeterince uzun değilse lütfen yetkili bir yerel servis merkezine başvurun ve uygun bir elektrik kablosu isteyin.** Düzgün yapılmayan bağlantılar elektrik çarpmasına veya yangına sebep olabilir.
- **İç ve dış üniteler arasındaki elektrik bağlantıları için belirtilen kablo tiplerini kullanın. Kabloları terminalleri harici gerilim almayacak şekilde sıkıca kelepçeleysin.** Yetersiz kapasiteye sahip elektrik kabloları, yanlış kablo bağlantıları ve güvenli olmayan kablo terminalleri elektrik çarpmasına veya yangına neden olabilir.

Kurulum araçları

1 Seviye ölçer	2 Tornavida	3 Darbeli matkap
4 Matkap ucu	5 Boru bükücü	6 Tork anahtarı
7 Açık uçlu anahtar	8 Boru kesici	9 Sızıntı dedektörü
10 Vakum pompası	11 Basınç ölçer	12 Evrensel ölçüm aleti
13 İç altıgen somun anahtarı		14 Ölçüm bandı

Not:

- Kurulum için lütfen yerel satıcı firmayla iletişime geçin.
- Uygun olmayan güç kablosu kullanmayın.

Kurulum yeri seçimi

Temel gereksinimler	İç ünite
<p>Ünitenin aşağıdaki yerlere monte edilmesi arızaya neden olabilir. Kaçınılmazsa lütfen yerel satıcıya danışın:</p> <ol style="list-style-type: none">1. Güçlü ısı kaynaklarının, buharların, yanıcı veya patlayıcı gazların veya uçucu nesnelerin havada yayıldığı yerler.2. Yüksek frekanslı cihazların (kaynak makinesi, tıbbi ekipman gibi) bulunduğu yerler.3. Sahil bölgesine yakın yerler.4. Havada yağ veya duman bulunan yerler.5. Kükürlenmiş gazın olduğu yerler.6. Özel durumların olduğu diğer yerler.7. Lütfen floresan lambadan mümkün mertebe uzakta tutun.8. Dengesiz veya hareketli temel yapısına (kamyon gibi) veya aşındırıcı ortama (kimyasal fabrika gibi) kurulması yasaktır.	<ol style="list-style-type: none">1. İç üniteyi, oluşan veya sızan yanıcı gazın kalacağı bir yere kurmaktan kaçının.2. İç üniteyi nemli bir yere veya ünitenin üzerine yağ sıçrayabilecek bir yere kurmaktan kaçının.3. Çıkış havasının odanın her köşesine ulaşabileceği bir yer seçin.4. Bağlantı borusunun dış ortama rahatça yönlendirilebileceği bir yer seçin.5. Hava giriş ve çıkışının engellenmeyeceği bir yer seçin.6. Dış ortam havasından en az etkilenen bir yer seçin.7. Zemini sert ve düz bir yer seçin.8. Bakım ve kurulum için yeterli alan bırakın.9. Kurulumun kurulum boyut şemasındaki gereksinimlere uygun olduğundan emin olun.10. Üniteyi çamaşırhane, banyo, duş veya yüzme havuzu yakınında kullanmayın.
Dış ünite	
<ol style="list-style-type: none">1. Dış ünite tarafından yayılan gürültünün ve çıkış havasının mahalle sakinlerini etkilemeyeceği bir yer seçin.2. Mekan, dış ünitenin doğrudan güneş ışığına veya güçlü rüzgara maruz kalmayacağı şekilde iyi havalandırılmalı ve kuru olmalıdır.3. Kurulum yeri, dış ünite ağırlığına dayanabilmelidir.4. Kurulumun kurulum boyut şemasındaki gereksinimlere uygun olduğundan emin olun.5. Çocukların erişemeyeceği ve hayvanlardan veya bitkilerden uzak bir yer seçin. Kaçınılmazsa lütfen güvenlik amacıyla çit çekin.6. İç ünite ile dış ünite arasındaki yükseklik farkı 5 m olmalıdır. Bağlantı borusunun uzunluğu 10 m olmalıdır.	

Elektrik bağlantısı ile ilgili gereksinimler

Güvenlik tedbiri

1. Üniteyi kurarken elektrik güvenliği yönetmeliklerine uyulmalıdır.
2. Yerel güvenlik yönetmeliklerine uygun güç kaynağı devresi ve hava anahtarı kullanın.
3. Güç kaynağının klimaya uygun olduğundan emin olun. Dengesiz güç beslemesi veya yanlış kablo bağlantısı veya arıza. Lütfen klimayı kullanmadan önce uygun güç kaynağı kablolarını takın.
4. Elektrik prizinin elektrik kablosunu, nötr kablosunu ve topraklama kablosunu uygun şekilde bağlayın.
5. Elektrik ve güvenlikle ilgili herhangi bir işe devam etmeden önce güç kaynağı bağlantısını kestiğinizden emin olun. Elektrik fişi olan modellerde, kurulumdan sonra fişin ulaşılabilir olduğundan emin olun.
6. **Kurulumu bitirmeden önce gücü kesmeyin.**
7. Güç kablosunun zarar görmesi halinde, tehlikelerin önüne geçmek için bu kablo, üretici, servis firması veya eş değer nitelikte kişiler tarafından değiştirilmelidir.
8. Soğutucu akışkan devresinin sıcaklığı yüksek olacaktır, lütfen ara bağlantı kablosunu bakır borudan uzak tutun.
9. Bu cihaz ulusal kablo hattı yönetmeliklerine göre kurulum.
10. Cihaz, yüz ölçümü X m² üzeri olan bir odaya kurulmalı, çalıştırılmalı ve saklanmalıdır. (Lütfen X Alanı için "Yanıcı soğutucu akışkanın emniyetli çalışması" bölümündeki "a" tablosuna bakın.)



Lütfen ünitenin yanıcı gaz R32 ile dolu olduğuna dikkat edin. Ünitenin uygun olmayan şekilde işlenmesinde, insanların ve malzemenin ciddi şekilde zarar görmesi riski vardır. Bu soğutucu akışkanın ayrıntıları "soğutucu akışkan" bölümünde bulunmaktadır.

Topraklama gereksinimi

1. **Klima birinci sınıf elektrikli cihazdır.** Bir uzman tarafından özel topraklama cihazı ile uygun şekilde topraklanmalıdır. Lütfen her zaman etkin bir şekilde topraklandığından emin olun, aksi takdirde elektrik çarpmasına neden olabilir.
2. Klimadaki sarı-yeşil kablo topraklama kablosudur, başka amaçla kullanılamaz.
3. Topraklama direnci ulusal elektrik güvenliği yönetmeliklerine uygun olmalıdır.
4. Cihazın konumu fişe erişilebilecek şekilde ayarlanmalıdır.
5. Tüm kutuplarda en az 3 mm kontak ayırımına sahip, bütün kutupları ayıran bir bağlantı kesici anahtar, sabit kablo tesisatına bağlanmalıdır.
6. Uygun kapasiteye sahip bir hava anahtarı da dahil olmak üzere, lütfen aşağıdaki tabloya dikkat edin. Hava anahtarı mıknatıs tokası ve ısıtma tokası işlevine sahip olmalıdır, devreyi kısa ve aşırı yükten koruyabilmelidir. (Dikkat: lütfen sigortayı sadece devreyi korumak için kullanmayın)

Klima	Hava anahtarı
48 K	32 A

İç ünitenin kurulumu

Birinci adım: kurulum yerini seçme

Kurulum yerini müşteriye önerin ve müşteriyle birlikte onaylayın.

İkinci adım: boru deliği açma

1. Çıkış borusunun yönüne göre boru deliğinin konumunu seçin.
2. Seçilen çıkış borusu konumunda $\Phi 70$ çapında bir boru deliği açın. Düzgün bir şekilde tahliye etmek için, duvardaki boru deliğini $5-10^\circ$ eğimle hafifçe aşağı ve dış tarafa doğru eğin.

Not:

- Deliği açarken tozun önlenmesine dikkat edin ve ilgili güvenlik önlemlerini alın.

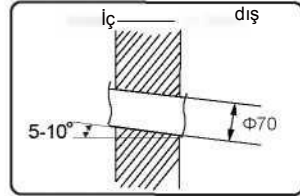

Üçüncü adım: çıkış borusu

1. Boru sol, sağ veya arka yönünde dışarı çıkarılabilir.

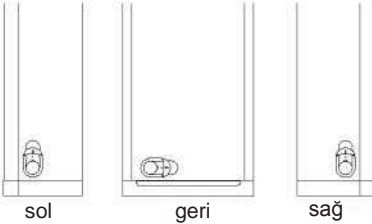

2. Çıkış borusunun yönünü onayladıktan sonra, bağlantı borusu / tahliye borusunun iç üniteye bağlanması için üst ve alt ayar sürgüsündeki vidaları gevşetin.

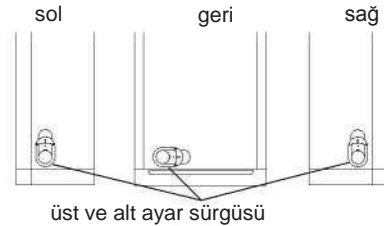

Dördüncü adım: iç ünitenin borusunu bağlama

1. Sol ve sağ vida kapağını çıkarın ve ardından paneli çıkarmak için hava giriş panelindeki vidaları çıkarın.

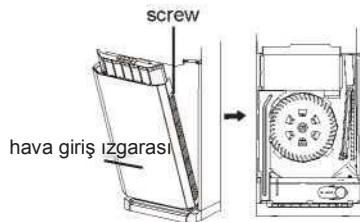

İç ünitenin kurulumu

2. Boru bağlantısını ilgili çan ağzına doğrultun.

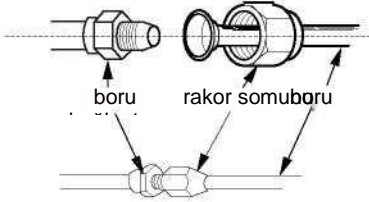

3. Rakor somununu elle önceden sıkın.
4. Tork kuvvetini aşağıdaki tabloya bakarak ayarlayın. Açık uçlu anahtarı boru bağlantısına, tork anahtarını ise rakor somununa yerleştirin. Rakor somununu tork anahtarıyla sıkın.

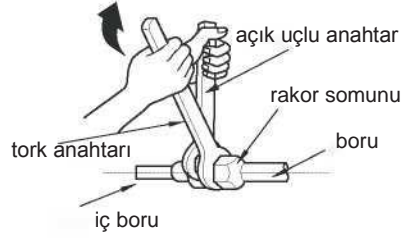

Altıgen somun çapı	Sıkma torku (N.m)
1/4"	15,7 (1,6 kg.m)
3/8"	29,4 (3,0 kg.m)
1/2"	49,0 (5,0 kg.m)
5/8"	73,6 (7,5 kg.m)

5. İç mekan borusunu ve bağlantı borusunun bağlantısını izolasyon borusuyla ve ardından bantla sarın.

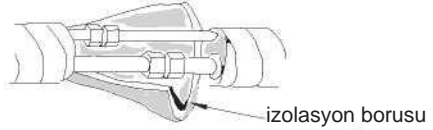

Beşinci adım: tahliye hortumunu takma

1. Tahliye hortumunu iç ünite çıkış borusuna bağlayın.



2. Bağlantı yerini bantla

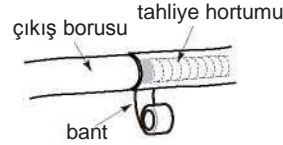

Not:

- Yoğuşmayı önlemek için iç tahliye hortumuna izolasyon borusu ekleyin.

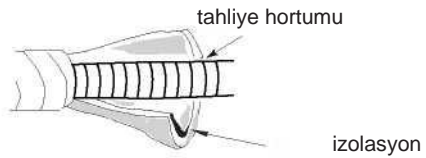

Altıncı adım: iç ünitenin kablosunu bağlama

1. Güç bağlantı kablosunu iç ünitenin kablo çapraz deliğinden geçirin, ardından dışarı çekin.

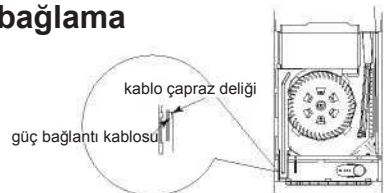

İç ünitenin kurulumu

2. Kablo klipsini çıkarın; güç bağlantı kablosunu renge göre kablo bağlantısı terminaline bağlayın; vidayı sıkın ve ardından güç bağlantısı kablosunu kablo klipsi ile sabitleyin.

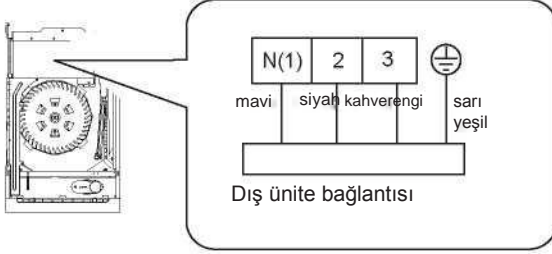

3. Üst ve alt ayar sürgüsünün konumunu ayarlayın; bağlantı borusunu ve tahliye borusunu mümkün olduğunca sağlam bir şekilde sıkın.
4. Vidaları sıkın.

Not:

İç ve dış ünitenin tüm kabloları bir uzman tarafından bağlanmalıdır.

- Güç bağlantı kablosunun uzunluğu yetersizse yenisi için lütfen tedarikçiyle iletişime geçin. Kabloyu kendi başınıza uzatmaktan kaçınin.
- Fişli klima için, kurulum bittikten sonra fişe ulaşılabilirliktir.
- Fişsiz klima için devreye hava anahtarı takılmalıdır. Hava anahtarı tüm kutuplu ayrılmalı ve kontak ayrılma mesafesi 3 mm'den fazla olmalıdır.

Yedinci adım: boruyu bağlama

1. Bağlantı borusunu, güç kablosunu ve tahliye hortumunu bantla bağlayın.

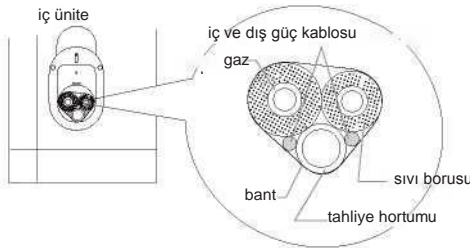

İç ünitenin kurulumu

2. Bağlarken takmak için belirli bir uzunlukta tahliye hortumu ve güç kablosu ayırın. Belirli bir dereceye kadar bağlarken, iç mekan gücünü ayırın ve ardından tahliye hortumunu ayırın.

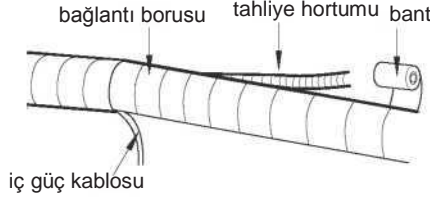

3. Eşit şekilde sarın, sarma genişliği sarılan bandın 1/3'ü olmalıdır. Çok sıkı veya çok gevşek sarmayın.
4. Sıvı borusu ve gaz borusu sonunda ayrı ayrı bağlanmalıdır.

Not:

- Güç kablosu ve kontrol kablosu çaprazlanamaz veya sarılamaz.
- Tahliye hortumu alttan bağlanmalıdır.

Sekizinci adım: İç üniteyi yerleştirme

1. Bağlı boruları duvar borusuna yerleştirin, ardından duvar deliğinden geçirin.
2. Borular ve duvar deliği arasındaki boşluğa sızdırmazlık maddesi doldurun.
3. Duvar borusunu sabitleyin.

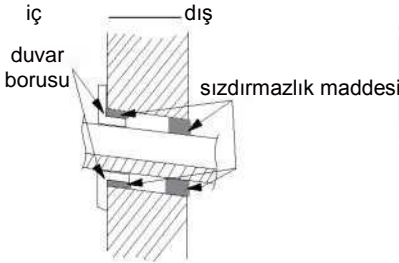

Not:

- Tıkanmayı önlemek için tahliye hortumunu çok fazla bükmeyin.

Dış ünitenin kurulumu

Birinci adım: dış ünitenin desteğinin sabitlenmesi (mevcut kurulum durumuna göre seçin)

1. Kurulum yerini evin yapısına göre seçin.
2. Dış ünitenin desteğini genişletme vidalarıyla seçilen yere sabitleyin.

Not:

- Dış üniteyi kurarken yeterli koruyucu önlemleri alın.
- Desteğin birim ağırlığının en az dört katına dayanabildiğinden emin olun.
- Dış ünite, tahliye bağlantısını takmak için zeminden en az 3 cm yukarıda kurulmalıdır. (ısıtma borusu olan modellerde kurulum yüksekliği 20 cm'den az olmamalıdır.)
- Soğutma kapasitesi 2300 W~5000 W olan ünite için 6, soğutma kapasitesi 6000 W~8000 W olan ünite için 8, soğutma kapasitesi 10000 W~16000 W olan ünite içinse 10 genişletme vidasına ihtiyaç vardır.

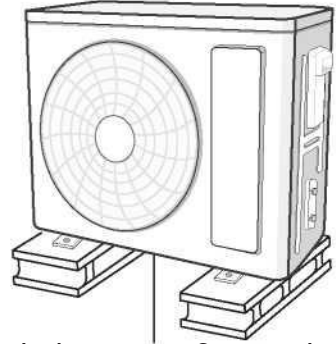

zeminden en az 3 cm yukarıda

İkinci adım: tahliye bağlantısını takma (Sadece bazı modeller için)

1. Dış tahliye bağlantısını aşağıdaki resimde gösterildiği gibi şasi üzerindeki deliğe takın.
2. Tahliye hortumunu tahliye deliğine takın.

NOT: Tahliye bağlantısının şekli için lütfen elinizdeki ürüne bakın. Tahliye bağlantısını şiddetli soğukların görüldüğü alanlara takmayın. Aksi takdirde buzlanır ve daha sonra arızaya neden olur.

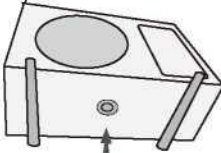

tahliye deliği

şasi

Tahliye hortumunu dış tahliye bağlantısı

Üçüncü adım: dış üniteyi sabitleme

1. Dış üniteyi desteğin üzerine yerleştirin.
2. Dış ünitenin ayak deliklerini civatalarla sabitleyin.

ayak delikleri

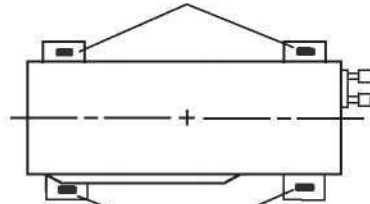

ayak

Dış ünitenin kurulumu

Dördüncü adım: iç ve dış boruların bağlanması

1. Ön yan plakayı veya tutamağı çıkarın.

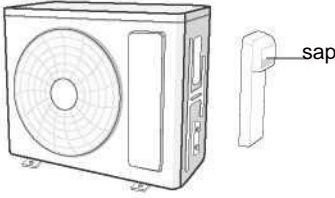

2. Vananın vidalı kapağını çıkarın ve boru bağlantısını borunun çan ağzına doğrultun.

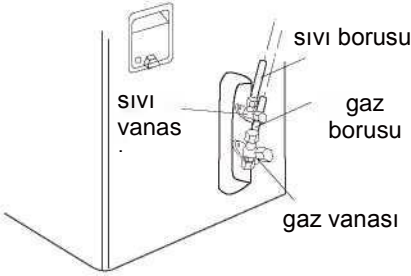

3. Rakor somununu elle önceden sıkın.

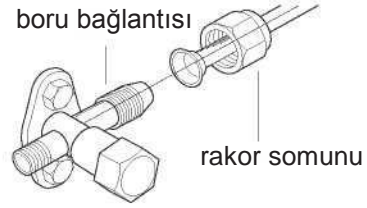

4. Aşağıdaki tabloya bakarak rakor somununu tork anahtarı ile sıkın.

Altıgen somun	Sıkma torku (N.m)
1/4"	15.7 (1.6kg.m)
3/8"	29.4 (3.0kg.m)
1/2"	49 (5.0kg.m)
5/8"	73.6 (7.5kg.m)

Beşinci adım: dış elektrik kablosunun bağlanması

1. Kablo klipsini çıkarın; güç bağlantı kablosunu ve sinyal kontrol kablosunu (yalnızca soğutma ve ısıtma ünitesi için) kablo terminaline renge göre bağlayın; vidalarla sabitleyin.

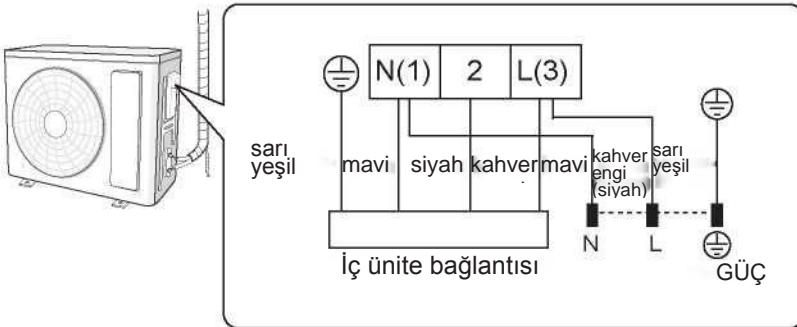

Dış ünitenin kurulumu

2. Güç bağlantı kablosunu ve sinyal kontrol kablosunu kablo klipsi ile sabitleyin (yalnızca soğutma ve ısıtma ünitesi için).

Not:

- Vidayı sıktıktan sonra sıkı olup olmadığını kontrol etmek için güç kablosunu hafifçe asılın.
- Mesafeyi uzatmak veya kısaltmak için asla güç bağlantı kablosunu kesmeyin.

Altıncı adım: boruların düzenlenmesi

1. Borular duvar boyunca yerleştirilmeli, makul bir şekilde bükülmeli ve mümkün olduğunca gizlenmelidir. Minimum boru bükülme yarı çapı 10 cm'dir.
2. Dış ünite duvar deliğinden daha yuksekse yağmurun odaya girmesini önlemek için boru odaya girmeden önce boruda U şeklinde bir eğri oluşturmanız gerekir.

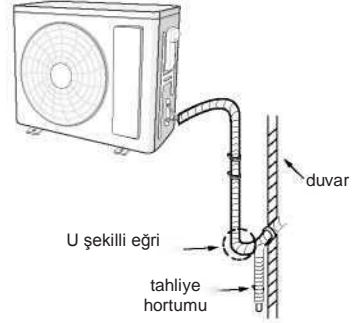

Not:

- Tahliye hortumunun duvardan yüksekliği, iç ünitenin çıkış borusu deliğinden daha yüksek olmamalıdır.

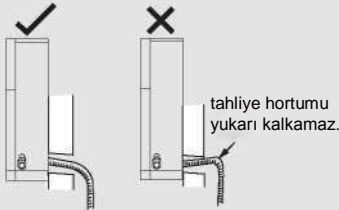

- Sorunsuz tahliye için su çıkışı suyun içine konulamaz.



- Tahliye hortumunu hafifçe aşağıya doğru eğin. Tahliye hortumu kavisli, kalkık ya da oynak olamaz.

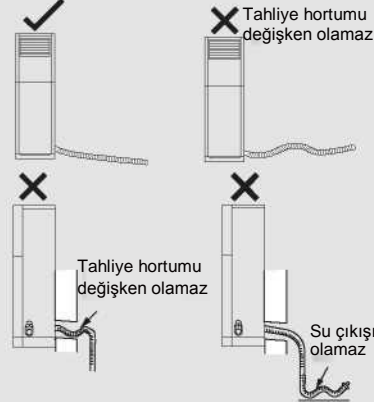

Vakumlu pompalama

Vakum pompası kullanımı

1. Sıvı vanası ve gaz vanası üzerindeki vana kapaklarını ve soğutucu akışkan doldurma deliğinin somununu çıkarın.
2. Piezometrenin doldurma hortumunu gaz vanasının soğutucu akışkan doldurma havalandırmasına, diğer doldurma hortumunu ise vakum pompasına bağlayın.
3. Piezometreyi tamamen açın ve piezometre basıncının $-0,1$ MPa'da kalıp kalmadığını kontrol etmek için 10-15 dakika çalıştırın.
4. Vakum pompasını kapatın ve piyezometre basıncının $-0,1$ MPa'da kalıp kalmadığını kontrol etmek için bu durumu 1-2 dakika koruyun. Basınç düşerse sızıntı olabilir.
5. Piezometreyi çıkarın, sıvı ve gaz vanalarının göbeğini iç altıgen anahtarla tamamen açın.
6. Vanaların ve soğutucu akışkan doldurma deliğinin vida kapaklarını sıkın.
7. Tutamağı yeniden takın.

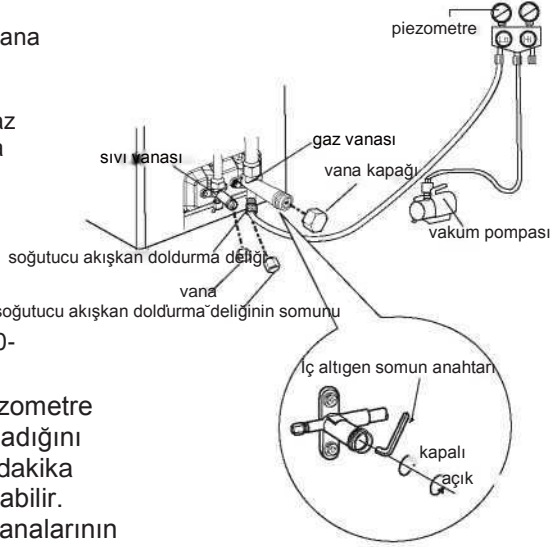

Sızıntı tespiti

1. Kaçak detektörü ile
Kaçak detektörü ile kaçak olup olmadığını kontrol edin.
2. Sabunlu su ile
Sızıntı detektörü mevcut değilse lütfen sızıntı tespiti için sabunlu su kullanın.
Şüpheli pozisyonda sabunlu su uygulayın; sabunlu suyu 3 dakikadan fazla tutun.
Bu konumdan çıkan hava kabarcıkları varsa sızıntı var demektir.

Kurulumdan sonra kontrol edin

- Kurulumu tamamladıktan sonra aşağıdaki şartlara göre kontrol edin.

Kontrol edilmesi gereken parçalar	Olası arıza
Ünite sıkıca monte edilmiş mi?	Ünite düşebilir, sallanabilir veya gürültü çıkarabilir.
Soğutucu akışkan sızıntı testini yaptınız mı?	Yetersiz soğutma (ısıtma) kapasitesine neden olabilir.
Boru hattının ısı yalıtımı yeterli mi?	Yoğuşma ve su damlamasına neden olabilir.
Su düzgün şekilde tahliye ediliyor mu?	Yoğuşma ve su damlamasına neden olabilir.
Güç kaynağının voltajı isim levhasında gösterilen voltaja uygun mu?	Arızaya neden olabilir veya parçalara zarar verebilir.
Elektrik kabloları ve boru hattı doğru takılmış mı?	Arızaya neden olabilir veya parçalara zarar verebilir.
Ünite güvenli bir şekilde topraklanmış mı?	Elektrik kaçağına neden olabilir.
Güç kablosu teknik özelliklere uygun mu?	Arızaya neden olabilir veya parçalara zarar verebilir.
Hava girişinde ve çıkışında herhangi bir engel var mı?	Yetersiz soğutma (ısıtma) kapasitesine neden olabilir.
Montaj sırasında oluşan toz ve çeşitli döküntüler gideriliyor mu?	Arızaya neden olabilir veya parçalara zarar verebilir.
Bağlantı borusunun gaz vanası ve sıvı vanası tamamen açık mı?	Yetersiz soğutma (ısıtma) kapasitesine neden olabilir.
Boru deliğinin giriş ve çıkışı kapatılmış mı?	Yetersiz soğutma (ısıtma) kapasitesine veya elektrik israfına neden olabilir.

Test çalıştırması

1. Test çalıştırması hazırlığı

- Müşteri klimayı onaylar.
- Müşteriye klimayla ilgili önemli notları belirtin.

2. Test çalıştırması yöntemi

- Çalışmayı başlatmak için gücü açın ve uzaktan kumandadaki AÇMA/KAPATMA düğmesine basın.
- Çalışmanın normal olup olmadığını kontrol etmek için MOD düğmesine basarak OTOMATİK, SOĞUTMA, NEM ALMA, FAN ve ISITMA modlarını seçin.
- Ortam sıcaklığı 16 °C'den düşükse klima soğutmaya başlayamaz.

Düşme önleyici zinciri takma talimatları

- İç ünitenin kazara düşmesini önlemek için lütfen düşme önleyici zinciri takın.

Kurulum adımları:

- İç ünitenin üst kapağındaki düşme önleyici deliğın vidasını sökün (bkz. şek. 3);
- Düşme önleyici zinciri çıkarın ve düşme önleyici deliğe yerleştirin ve ardından vidayla sıkın (bkz. şek. 4);
- Düşme önleyici zincirin diğer ucunu vida (ST4.2X38) ile duvara sabitleyin (bkz. şek. 4).

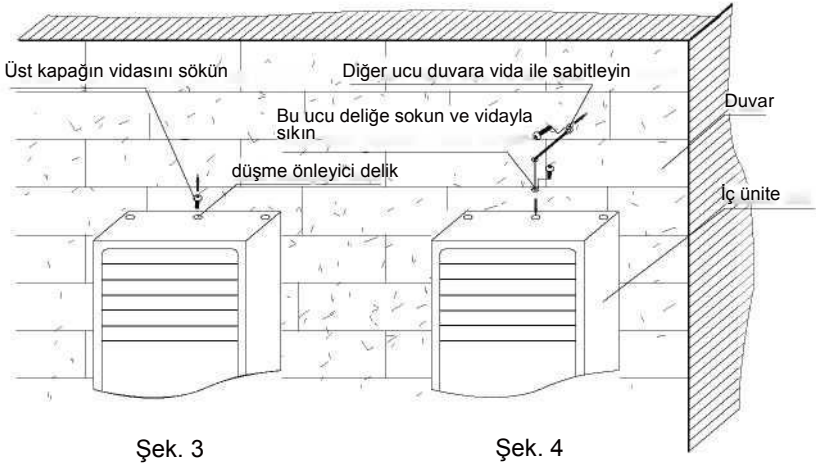

- Yukarıdaki şekil elinizdeki ürünlerden farklı olabilir; lütfen elinizdeki ürünlere bakın.

Bağlantı borusu konfigürasyonu

1. Bağlantı borusu standart uzunluğu
 - 5 m, 7,5 m, 8 m
2. Min. bağlantı borusu uzunluğu
Standart bağlantı borusu 5 m olan ünitelerde minimum bağlantı borusu uzunluğu için herhangi bir sınırlama yoktur. Standart bağlantı borusu 7,5 m ve 8 m olan ünite için bağlantı borusunun min. uzunluğu 3 m'dir.
3. Maks. bağlantı borusu uzunluğu

Tablo 1 Maks. bağlantı borusu uzunluğu

Birim: m

kapasite	Maks. bağlantı borusu uzunluğu	kapasite	Maks. bağlantı borusu uzunluğu
5000 Btu/sa (1465 W)	15	24000 Btu/sa (7032 W)	25
7000 Btu/sa (2051 W)	15	28000 Btu/sa (8204 W)	30
9000 Btu/sa (2637 W)	15	36000 Btu/sa (10548 W)	30
12000 Btu/sa (3516 W)	20	42000 Btu/sa (12306 W)	30
18000 Btu/sa (5274 W)	25	48000 Btu/sa (14064 W)	30

4. Bağlantı borusunun uzatılmasından sonra gerekli olan ek soğutucu akışkan yağı ve soğutucu akışkan dolm miktarını hesaplama yöntemi
Bağlantı borusunun uzunluğu standart uzunluğa göre 10 m uzatıldıktan sonra, her ek 5 m bağlantı borusu için 5 ml soğutucu akışkan yağı eklemelisiniz.
Ek soğutucu akışkan doldurma miktarının hesaplama yöntemi (sıvı borusuna göre):
 - (1) İlave soğutucu akışkan doldurma miktarı = sıvı borusunun uzatılmış uzunluğu x metre başına ilave soğutucu akışkan doldurma miktarı
 - (2) Standart boru uzunluğuna göre, tabloda gösterildiği gibi ihtiyaca göre soğutucu akışkan ekleyin. Metre başına ek soğutucu akışkan doldurma miktarı, sıvı borusunun çapına göre farklılık gösterir. Bkz. Tablo 2.

Bağlantı borusu konfigürasyonu

Tablo 2. R32 için ek soğutucu akışkan doldurma miktarı

Boru tesisatı boyutu		İç ünite kısma	Dış ünite kısma	
Sıvı borusu	Gaz borusu	Sadece soğutma, soğutma ve ısıtma (g/m)	Sadece soğutma (g/m)	soğutma ve ısıtma (g/m)
1/4"	3/8" veya 1/2"	16	12	16
1/4" veya 3/8"	5/8" veya 3/4"	40	12	40
1/2"	3/4" veya 7/8"	80	24	96
5/8"	1" veya 1 1/4"	136	48	96
3/4"	-	200	200	200
7/8"	-	280	280	280

Not: Tablo 2'deki ek soğutucu akışkan doldurma miktarı tavsiye edilen değerdir, zorunlu değildir.

5. Dış ünite iç üniteden 5 metreden daha yüksekse yağ geri dönüş dirseğine ihtiyaç vardır.

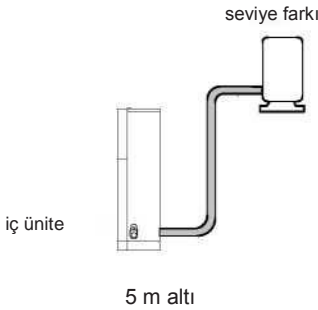

Boru genişletme yöntemi

Not:

Borunun hatalı şekilde genişletilmesi, soğutucu akışkan sızıntısının ana nedenidir. Lütfen boruyu aşağıdaki adımlara göre genişletin:

C: Boruyu kesin

- İç ve dış ünitenin mesafesine göre boru uzunluğunu teyit edin.
- Gerekli boruyu boru kesici ile kesin.

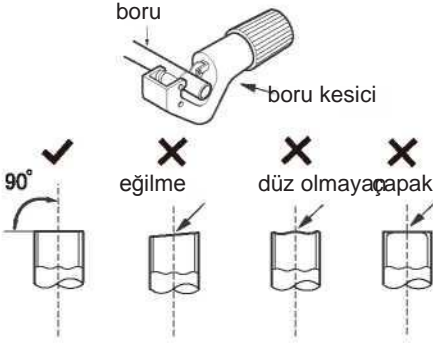

B: Çapakları giderin

- Çapakları şekillendirici ile giderin ve çapakların boruya girmesini önleyin.



C: Uygun yalıtım borusu takın

D: Rakor somununu takın

- İç bağlantı borusu ve dış vana üzerindeki rakor somununu çıkarın; rakor somununu boruya takın.



E: Bağlantı noktasını genişletin

- Genişletici ile portu genişletin.

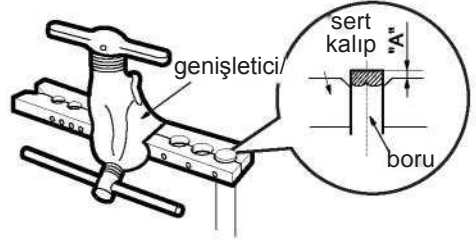

Not:

- "A" çapa göre farklılık gösterir, lütfen aşağıdaki tabloya bakın:

Dış çap (mm)	A (mm)	
	Maks.	Min.
Φ6-6.35(1/4")	1.3	0.7
Φ9-9.52(3/8")	1.6	1.0
Φ12-12.7(1/2")	1.8	1.0
Φ15.8-16(5/8")	2.4	2.2

F: Kontrol

- Genişleyen portun kalitesini kontrol edin. Herhangi bir leke varsa yukarıdaki adımlara göre portu tekrar genişletin.

pürüzsüz yüzey

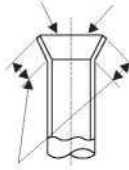

uzunluk eşittir

uygun olmayan genişletme

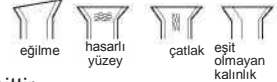

Uzman Kılavuzu

- **Yanıcı soğutucu akışkan kullanılan tesisatta aşağıdaki kontroller yapılmalıdır:**
 - dolum miktarı soğutucu akışkan içeren parçaların takıldığı odanın büyüklüğüne uygun olmalıdır;
 - havalandırma makineleri ve çıkışları düzgün çalışmalı ve tıkalı olmamalıdır;
 - dolaylı soğutucu akışkan devresi kullanılıyorsa ikincil devrede soğutucu akışkan olup olmadığı kontrol edilmelidir;
 - ekipmandaki işaretler görünür ve okunur olmalıdır. Okunamayan işaretler düzeltilmelidir;
 - bileşenler aşınmaya karşı kendiliğinden dayanıklı malzemelerden üretilmedikçe veya aşınmaya karşı uygun şekilde korunmadıkça soğutucu akışkan borusu veya bileşenleri soğutucu akışkan içeren bileşenleri aşındırabilecek maddelere maruz kalma ihtimalinin bulunmadığı bir yere kurulmalıdır.
- **Elektrikli parçaların bakım ve onarımı yapılmadan önce ilk güvenlik kontrolleri ve parça inceleme prosedürleri gerçekleştirilmelidir. Güvenlikten ödün verebilecek bir arıza olması durumunda, sorun yeterli şekilde çözülene kadar devreye hiçbir elektrik beslemesi yapılmamalıdır. Arıza hemen giderilememiş, ancak çalışmaya devam edilmesi gerekiyorsa, yeterli bir geçici çözüm kullanılmalıdır. Bu durum, tüm tarafların bilgilendirilmesi için cihazın sahibine bildirilmelidir.**
- **İlk güvenlik kontrollerinde şunlar yapılmalıdır:**
 - kondansatörler tahliye edilmelidir; bu işlem kıvılcımlanma ihtimalini önlemek için güvenli bir şekilde yapılmalıdır;
 - sistemin dolumu, geri kazanımı veya boşaltılması sırasında akım taşıyan elektrikli parçalar ve kablo tesisatı açıkta olmamalıdır;
 - toprak bağlantısı sürekliliği olmalıdır.
- **Soğutucu akışkan olup olmadığının kontrol edilmesi**

Alan, teknisyenin muhtemel zehirli veya yanıcı ortam hakkında bilgi sahibi olması için işe başlamadan önce ve çalışma sırasında uygun bir soğutucu dedektörü ile kontrol edilmelidir. Kullanılan sızıntı tespit ekipmanının tüm mevcut soğutucu akışkanlarla kullanılmaya uygun (yani kıvılcım oluşturmeyen, yeterince sızdırmaz veya kendiliğinden güvenli) olduğundan emin olun.
- **Yangın söndürücü bulundurma**

Soğutma cihazında veya ilgili parçalar üzerinde herhangi bir sıcak çalışma yapılacaksa uygun yangın söndürme cihazı hazır bulundurulmalıdır. Dolum yapılacak bölgeye yakın yerde kuru toz veya CO₂ yangın söndürücü bulundurun.
- **Havalandırılmalı alan**

Sisteme müdahale etmeden veya herhangi bir sıcak iş yapmadan önce alanın açık olduğundan veya yeterince havalandırıldığından emin olun. Çalışmanın yürütüldüğü süre boyunca bir miktar havalandırma gerçekleştirilmelidir. Havalandırma, açığa çıkan soğutucu akışkanı güvenli bir şekilde etrafa dağıtmalı ve tercihen dışarıya atarak atmosfere vermelidir.
- **Sızıntı tespit yöntemleri**

Sızıntı tespit sıvıları çoğu soğutucu akışkan ile kullanım için uygundur ancak klor soğutucu akışkanla reaksiyona girebileceği ve bakır boruları paslandırabileceği için klor içeren deterjanların kullanımından kaçınılmalıdır.

Uzman Kılavuzu

• Soğutucu akışkan ekipmanı kontrolleri

Elektrikli bileşenler değiştirilirken kullanım amacına ve teknik özelliklerine uygun malzeme kullanılmalıdır. Her zaman üreticinin bakım ve servis kılavuzlarına uyulmalıdır. Şüpheye düşerseniz yardım için üreticinin teknik departmanına başvurun.

• Elektrikli cihazlarla ilgili kontroller

-kondansatörler tahliye edilmelidir; bu işlem kıvılcımlanma ihtimalini önlemek için güvenli bir şekilde yapılmalıdır;
- sistemin dolumu, geri kazanımı veya boşaltılması sırasında akım taşıyan elektrikli parçalar ve kablo tesisatı açıkta olmamalıdır.

• Sızdırmaz bileşenler üzerinde yapılacak onarımlar

Sızdırmaz bileşenler üzerinde yapılacak onarımlar sırasında sızdırmaz kapakları vb. çıkarmadan önce ilgili ekipmanın tüm elektrik kaynaklarıyla bağlantısı kesilmelidir. Servis işlemi sırasında ekipmana mutlaka elektrik vermek gerekiyorsa potansiyel olarak tehlikeli durumları bildirmek için en kritik noktaya sürekli çalışan bir sızıntı tespit cihazı konulmalıdır.

Elektrikli bileşenler üzerinde çalışırken, muhafazanın koruma seviyesi etkilenecek şekilde değiştirilmemesi için aşağıdaki hususlara özellikle dikkat edilmelidir. Bu çalışmalarda, kabloları hasar verilmemesi, aşırı sayıda bağlantı yapılmaması, kablo bağlantılarının orijinal teknik özelliklerine uygun şekilde yapılması, contaların hasar görmemesi, salmastraların yanlış takılmaması vb. hususlara dikkat edilmelidir.

- Cihazın güvenli bir şekilde monte edildiğinden emin olun.

- Contaların veya sızdırmazlık malzemelerinin, artık yanıcı ortamların girişini önleyemeyecek şekilde yıpranmadığından emin olun. Yedek parçalar üreticinin şartnamelerine uygun olmalıdır.

NOT: Silikon sızdırmazlık maddesi kullanmak bazı sızıntı tespit ekipman türlerinin etkinliğini engelleyebilir. Kendiliğinden güvenli bileşenler üzerinde çalışmadan önce bunların izole edilmelerine gerek yoktur.

• Kendiliğinden güvenli bileşenler üzerinde yapılacak onarımlar

Kullanılan cihaz için izin verilen gerilim ve akımın aşılmasını sağlamadan önce, devreye hiçbir kalıcı endüktif veya kapasitans yükü uygulamayın.

Yanıcı bir havanın bulunduğu bir ortamda üzerinde çalışma yapılabilen tek tip kendiliğinden güvenli bileşenlerdir. Test cihazının doğru ayarda olması gereklidir.

Bileşenleri yalnızca üretici tarafından belirtilen parçaları kullanarak değiştirin. Diğer parçalar, soğutucu akışkanın atmosfere sızması sonucu alev almasına neden olabilir.

• Kablolama

Kabloların aşınmaya, korozyona, aşırı basınca, titreşime, keskin kenarlara veya diğer olumsuz çevresel etkilere maruz kalmayacağını kontrol edin. Kontrol sırasında kompresör veya fan gibi ekipmanlardan kaynaklanan yaşlanma veya sürekli titreşim etkileri dikkate alınmalıdır.

• Yanıcı soğutucu akışkanların tespiti

Soğutucu akışkan kaçaklarının araştırılmasında veya tespitinde hiçbir koşulda ateşleme kaynağı olabilecek aletler kullanılamaz. Halide lamba (veya açık alevli herhangi bir dedektör) kullanılmamalıdır.

Uzman Kılavuzu

• Devreden çıkarma

Bu prosedürü gerçekleştirmeden önce teknisyenin ekipmanı ve tüm detaylarını tamamen bilmesi gereklidir. Tüm soğutucu akışkanların güvenli bir şekilde geri kazanılması tavsiye edilen uygulamadır. İşlem gerçekleştirilmeden önce, geri kazanılan soğutucunun yeniden kullanılmasından önce analiz yapılması gerektiğinden yağ ve soğutucu akışkan numunesi alınacaktır. İşleme başlamadan önce elektrik gücünün mevcut olması önemlidir.

a) Ekipmanı ve nasıl çalıştırıldığını iyi bilin.

b) Sistemi elektriksel olarak izole edin.

c) Prosedüre başlamadan önce şunları kontrol edin:

- gerekirse soğutucu akışkan tüplerinin taşınması için mekanik taşıma ekipmanı hazır bulundurulmalıdır;

- tüm kişisel koruyucu ekipmanlar hazır durumda olmalı ve doğru şekilde kullanılmalıdır

- geri kazanım işlemi sürekli olarak yetkili bir kişinin gözetiminde yapılmalıdır;

- geri kazanım ekipmanı ve silindirleri ilgili standartlara uygun olmalıdır.

d) Mümkünse soğutucu akışkan sistemini geri pompalayın.

e) Vakum yapmak mümkün değilse soğutucu akışkanın sistemin çeşitli bölümlerinden toplanabilmesi için manifold bulundurun.

f) Geri kazanım başlamadan önce silindiri tartı üzerine koyun.

g) Geri kazanım makinesini başlatın ve üreticinin talimatlarına göre çalıştırın.

h) Silindirleri aşırı doldurmayın. (Sıvı dolum kapasitesinin en fazla %80'i).

i) Geçici olarak bile olsa silindirin maksimum çalışma basıncını aşmayın. j) Silindirler doğru şekilde doldurulduğunda ve işlem tamamlandığında, silindirlerin ve ekipmanın derhal sahadan çıkarıldığından ve ekipman üzerindeki tüm izolasyon valflerinin kapalı olduğundan emin olun.

k) Geri kazanılan soğutucu akışkan temizlenmeden ve kontrol edilmeden başka bir soğutucu akışkan sistemine doldurulmamalıdır.

• Etiketleme

Ekipmanın, devre dışı bırakıldığı ve soğutucu akışkanının boşaltıldığı gösterilecek şekilde etiketlenmelidir. Etikette tarih ve imza bulunmalıdır. Yanıcı soğutucu akışkan içeren cihazlar için cihaz üzerinde, yanıcı soğutucu akışkan bulunduğunu belirten etiketlerin yapıştırıldığından emin olun.

• Geri Kazanım

Servis bakımı veya devreden çıkarma amacıyla sistemden soğutucu akışkan çıkarılırken tüm soğutucu akışkanların güvenli bir şekilde çıkarılması iyi bir uygulama olarak tavsiye edilmektedir.

Soğutucu akışkanı silindirlere aktarırken yalnızca uygun soğutucu geri kazanım silindirlerinin kullanıldığından emin olun. Dolum yapılan tüm sisteme yetecek sayıda silindir bulunmasını sağlayın. Kullanılacak tüm silindirler, geri kazanılan soğutucu akışkan için belirlenmiş ve bu soğutucu akışkan için etiketlenmiş olmalıdır (yani soğutucu akışkanın geri kazanımı için özel silindir olmalıdır). Silindirler düzgün çalışan basınç tahliye vanası ve bağlı kapatma valfleriyle donatılmış olmalıdır. Boş geri kazanım silindirleri tamamen boşaltılır ve mümkünse geri kazanım yapılmadan önce soğutulur.

Geri kazanım ekipmanı, eldeki cihazla ilgili talimatlara uygun şekilde çalışır durumda olmalı ve mümkünse yanıcı soğutucu akışkanlar da dahil olmak üzere tüm uygun soğutucu akışkanların geri kazanımı için uygun olmalıdır. Ayrıca, kalibre edilmiş bir terazi seti hazır ve iyi çalışır durumda olmalıdır. Hortumlar, sızdırmaz bağlantı kesme kaplinleri ile eksiksiz ve iyi durumda olmalıdır. Geri kazanım makinesini kullanmadan önce makinenin tatmin edici

Uzman Kılavuzu

şekilde çalıştığından, uygun şekilde bakımının yapıldığından ve soğutucu akışkan tahliyesi durumunda tutuşmayı önlemek için ilgili elektrikli bileşenlerin sızdırmazlığının sağlandığından emin olun. Emin değilseniz üreticiye danışın.

Geri kazanılan soğutucu akışkan, doğru geri kazanım silindirindeki soğutucu tedarikçisine iade edilecek ve ilgili atık transfer notu düzenlenecektir. Soğutucu akışkanları geri kazanım ünitelerinde, özellikle de silindirlerde birbirleriyle karıştırmayın.

Kompresörler veya kompresör yağları çıkarılacaksa yağ içinde yanıcı soğutucu akışkan kalmaması için kabul edilebilir bir seviyeye kadar tahliye edildiğinden emin olun. Tahliye işlemi, kompresör tedarikçilere iade edilmeden önce yapılmalıdır. Bu işlemi hızlandırmak için sadece kompresör gövdesine elektrikli ısıtma uygulanmalıdır. Sistemden boşaltılan yağ güvenli bir şekilde taşınmalıdır.



66139908507

ALARKO



**ALARKO CARRIER
SANAYİ VE TİCARET A.Ş.**

www.alarko-carrier.com.tr

İSTANBUL: GOSB-Gebze Organize Sanayi Bölgesi Ş. Bilgisu Cad. Gebze 41480 KOCAELİ

Tel: (0262) 648 60 00 **Faks:** (0 262) 648 61 01

ANKARA : Sedat Simavi Sok. No: 48, Çankaya 06550 ANKARA

Tel: (0312) 409 52 00 **Faks:** (0312) 440 79 30

İZMİR : Şehit Fethibey Cad. No: 55 Kat 13, Pasaport 35210 İZMİR

Tel: (0232) 483 25 60 **Faks:** (0232) 441 55 13

ADANA : Ziyapaşa Bulvarı, No: 19/5-6, 01130 ADANA

Tel: (0322) 457 62 23 **Faks:** (0322) 453 05 84

ANTALYA : Mehmetçik Mahallesi, Aspendos Bulvarı, No:79/5 ANTALYA

Tel: (0242) 322 00 29 **Faks:** (0242) 322 87 66

**MÜŞTERİ
DANIŞMA
HATTI**

**444
0
128**

e-posta: info@alarko-carrier.com.tr